



Roborock robotický vysávač Q7 Max+
Roborock robotický vysávač Q7 Max+
Roborock robotporszívó Q7 Max+

Používateľský manuál

Uživatelský manuál

Felhasználói kézikönyv

Zariadenie obsahuje používateľské rozhranie v anglickom jazyku.

Zařízení obsahuje uživatelské rozhraní v anglickém jazyce.

Az eszköz angol nyelvű felhasználói felületet tartalmaz.

Výrobca / Výrobce / Gyártó

Beijing Roborock Technology Co., Ltd. Floor 6, Suite 6016-6018, Building C, Kangjian Baosheng Plaza, No. 8 Heiquan Road,
Haidian District, Beijing, P.R.China

Vyrobené v Číne / Vyrobeno v Číne / A termék Kínában készült

Dovozca pre SR / Dovožce pro ČR:

WESTech, spol. s r.o., Stará Vajnorská 17,
831 04 Bratislava, Telefon: +421 2 4445 4090
<https://online.westech.sk/>

OBSAH

BEZPEČNOSTNÉ POKYNY	3
OBMEDZENIA.....	3
BATÉRIA A NABÍJANIE.....	3
Varovanie.....	3
PREHLAD SPOTREBIČA	4
Robot (Pohľad zhora).....	4
Robot (Pohľad zdola).....	4
Robot (Otvorený horný kryt).....	4
Nádoba na prach a zásobník na vodu.....	4
Nádoba na prach (Predinštalované jednorazové vrecko na prach).....	4
Kryt nádoby na prach.....	4
Jednorazové vrecko na prach.....	4
Nabíjacia základňa.....	4
Základňa s automatickým vyprázdňovaním.....	4
Základňa s automatickým vyprázdňovaním (Zložený kryt).....	4
Skladovanie napájacieho kábla.....	4
Držiak mopovej utierky.....	4
Mopová utierka.....	4
Skrutkovač.....	4
Napájací kábel.....	4
INŠTALÁCIA	5
BEŽNÁ ÚDRŽBA.....	8
ZÁKLADNÉ PARAMETRE	9
Robot.....	9
Nabíjacia základňa s automatickým vyprázdňovaním.....	9
CHYBY.....	10
ČASTO KLADENÉ OTÁZKY	11
BEZPEČNOSTNÉ INFORMÁCIE.....	13
Obmedzenia.....	13
Batéria a nabíjanie.....	13
PRÍSLUŠENSTVO	14
POPIS SPOTREBIČA.....	16
Uloženie napájacieho kábla dokovacej stanice s automatickým vyprázdňovaním (Kryt zložený).....	16
Vrecko na prach.....	16
ZAČÍNAME	17
Montáž.....	17
Vyprázdňovanie.....	17
POPIS SPOTREBIČA.....	18
Uloženie napájacieho kábla dokovacej stanice s automatickým vyprázdňovaním (Kryt zložený).....	18
Vrecko na prach.....	18
ZAČÍNAME	19
Montáž.....	19
Vyprázdňovanie.....	19
ČASTO KLADENÉ OTÁZKY A RIEŠENIE PROBLÉMOV	20
VYHLÁSENIE O ZHODE EÚ	21
INFORMÁCIE O ZÁRUKU	21

BEZPEČNOSTNÉ POKYNY

OBMEDZENIA

- Deti by mali byť pod dozorom, aby sa zabezpečilo, že sa so spotrebičom nebudú hrať.
- Tento výrobok nie je určený na používanie osobami (vrátane detí) so zníženými fyzickými, zmyslovými alebo duševnými schopnosťami alebo nedostatkom skúseností a znalostí, pokiaľ nie sú pod dozorom alebo nie sú poučené o používaní výrobku osobou zodpovednou za ich bezpečnosť (CB).
- Tento výrobok môžu používať deti vo veku od 8 rokov a staršie a osoby so zníženými fyzickými, zmyslovými alebo duševnými schopnosťami alebo nedostatkom skúseností a znalostí, ak boli pod dohľadom alebo boli poučené o používaní výrobku bezpečným spôsobom a rozumeli rizikám s tým spojenými. Deti sa s výrobkom nesmú hrať. Čistenie a používateľskú údržbu nesmú vykonávať deti bez dozoru (EÚ).
- Aby sa splnili požiadavky na vystavenie rádiových frekvencií, mala by sa medzi týmto zariadením a osobami v priebehu prevádzky udržiavať vzdialenosť 20 cm alebo viac. Na zabezpečenie súladu sa neodporúčajú operácie na bližšie ako túto vzdialenosť.
- Anténa použitá pre tento vysielateľ nesmie byť umiestnená spoločne s inou anténou alebo vysielateľom.
- Tento produkt je určený len na čistenie podláh v interiéri, nepoužívajte ho vonku (napríklad na terase s otvoreným koncom), na inom povrchu ako na zemi (napríklad pohovka) ani v akomkoľvek komerčnom alebo priemyselnom prostredí.
- Produkt nepoužívajte, ak je okolitá teplota vyššia ako 40 °C (104 °F), nižšia ako 4 °C (39 °F).
- Pred použitím výrobku presuňte káble zo zeme alebo ich položte nabok, aby ste zabránili ich natiahnutiu produktom.
- Udržujte vlasy, voľný odev, prsty a všetky časti tela mimo dosahu otvorov a pohyblivých častí.
- Nepoužívajte produkt na koberce s vysokým vlasom (účinnosť produktu môže byť znížená aj na tmavých kobercoch).
- Neprenášajte produkt pomocou vertikálneho nárazníka, horného krytu alebo nárazníka.
- Na čistenie produktu nepoužívajte mokрую handričku ani tekutiny.

BATÉRIA A NABÍJANIE

- Nenabíjajte nenabíjateľné batérie.
- Tento produkt obsahuje batérie, ktoré môžu vymeniť iba kvalifikované osoby.
- Batériu ani nabíjaciu základňu nerozoberajte, neopravujte ani neupravujte.
- Chráňte nabíjaciu základňu pred teplom (ako sú radiátory).
- Nabíjacie kontakty neutierajte mokrou handričkou ani mokрыmi rukami.
- Ak je napájací kábel poškodený, okamžite ho prestaňte používať. Aby sa predišlo nebezpečenstvu, musí ho vymeniť výrobca, jeho servisný zástupca alebo podobne kvalifikované osoby.
- Pred prepravou sa uistite, či je produkt vypnutý.
- Odporúča sa používať originálne balenie.

VAROVANIE

- Na účely nabíjania batérie používajte iba odnímateľnú napájaciu jednotku roborock CDZ11RR, CDZ12RR, AED03HRR alebo AED04HRR dodávanú s týmto výrobkom.
- Ak necháte výrobok dlhší čas nepoužitý, úplne ho nabite a pred uložením na chladnom a suchom mieste ho vypnite. Nabite ju najmenej každé tri mesiace, aby ste predišli nadmernému vybitiu batérie.
- Aby sa zabránilo riziku v dôsledku neúmyselného opätovného zapnutia tepelnej ochrany, nesmie sa tento spotrebič napájať cez externé spínacie zariadenie, ako je napr. časovač, ani pripájať k obvodu, ktorý je pravidelne zapínaný a vypínaný.
- Skontrolujte, či napájacie napätie zodpovedá požiadavkám uvedeným na nabíjacej základni.
- Používajte iba napájací kábel dodávaný s výrobkom, aby ste zabránili možnému vzniku dymu, tepla alebo požiaru.
- Nepoužívajte výrobok so žiadnym typom napájacieho adaptéra, pretože by to mohlo spôsobiť nebezpečenstvo a stratiť platnosť záruky.
- Ak je nabíjacia základňa umiestnená v oblasti náchylnej na búrky alebo s nestabilným napätím, prijmite ochranné opatrenia.
- Pred vložením nabíjacej základne do balenia odpojte napájací kábel.

A PREHLAD SPOTREBIČA

A1 Robot (Pohľad zhora)



Napájanie/Čistenie

- Stlačte a podržte na zapnutie alebo vypnutie robota
- Stlačením spustíte čistenie

Stavový indikátor

- Biely: Úroveň batérie $\geq 20\%$
- Červený: Úroveň batérie $< 20\%$
- Bliká: Nabíjanie alebo spustenie
- Bliká červenou farbou: Chyba



— Bodové čistenie/Detská poistka

- Stlačením spustíte bodového čistenie
- Stlačte a podržte na 3 sekundy, čím zapnete/vypnete detskú poistku



— Základňa

- Stlačte pre návrat do základne

Poznámka: Stlačte akéhokoľvek tlačidlo na zastavenie robota v priebehu čistenia alebo návrat do základne.

A1-1 - Nárazník

A1-2 - Snímač LiDAR

A1-3 - Vertikálny nárazník

A1-4 - Lokátor základne

A2 Robot (Pohľad zdola)

A2-1 - Snímač steny

A2-2 - Snímače zmeny výšky

A2-3 - Všesmerové koliesko

A2-4 - Nabíjacie kontakty

A2-5 - Bočná kefka

A2-6 - Hlavné koliesko

A2-7 - Hlavná kefka

A2-8 - Západka krytu hlavnej kefky

A3 Robot (Otvorený horný kryt)

A3-1 - Indikátor WiFi

- Nesvieti: WiFi je vypnuté
- Bliká pomaly: Čaká na pripojenie
- Bliká rýchlo: Pripájanie
- Svetí: WiFi je pripojené

A3-2 - Systémové resetovanie

A3-3 - Držiak mopovej utierky

A3-4 - Vzduchový ventil

A4 Nádoba na prach a zásobník na vodu

A4-1 - Zátka zásobníka na vodu

A4-2 - Vodný filter

A4-3 - Umývateľný filter

A5 Nádoba na prach (Predinštalované jednorazové vrečko na prach)

A6 Kryt nádoby na prach

A7 Jednorazové vrečko na prach

A8 Nabíjacia základňa

A8-1 - Skrutky krytu vzduchového potrubia (10)

A8-2 - Kryt vzduchového potrubia

A8-3 - Skrutkovač

A8-4 - Upevňovacie skrutky základne (6)

A9 Základňa s automatickým vyprázdňovaním

A9-1 - Kryt nádoby na prach

A9-2 - Nádoba na prach

A9-3 - Základňa

A9-4 - Stavový indikátor

- Svetí bielou farbou: Pohotovostný režim
- Bliká bielou farbou: Vyprázdňovanie
- Svetí červenou farbou: Porucha
- Nesvieti: Nabíjanie robota/Bez napájania

A9-5 - Maják umiestnenia nabíjacej základne

A9-6 - Nabíjacie kontakty

A9-7 - Nasávací otvor

A9-8 - Elektródové kefky

A10 Základňa s automatickým vyprázdňovaním (Zložený kryt)

A10-1 - Otvor na vrečko na prach

A10-2 - Filter

A11 Skladovanie napájacieho kábla

A11-1 - Úložný otvor na napájací kábel

A11-2 - Káblový výstup

A11-3 - Napájací port

Poznámka: Napájací kábel je možné vytiahnuť z oboch strán.

A12 Držiak mopovej utierky

A12-1 - Otvor na pripavenie mopovej utierky

A12-2 - Držiak mopovej utierky

A12-3 - Spona držiaka mopovej utierky

A13 Mopová utierka

A13-1 - Mopová utierka

A13-2 - Podložky so suchým zipsom

A14 Skrutkovač

A15 Napájací kábel

B INŠTALÁCIA

B1 Dôležité informácie

B1-1 - Usporiadajte káble a uvoľnené predmety zo zeme a premiestnite akékoľvek nestabilné, krehké, cenné alebo nebezpečné predmety, aby ste zabránili zraneniu osôb alebo škodám na majetku v dôsledku zamotania, úderu alebo zachyteniu predmetov robotom.

B1-2 - Ak používate tohto robota na vyvýšenom mieste, vždy používajte bezpečnú fyzickú bariéru, aby ste zabránili náhodným pádom, ktoré môžu mať za následok zranenie osôb alebo poškodenie majetku.

Poznámka: Pri prvom použití robota ho sledujte po celej jeho trase čistenia a dávajte pozor na veľké prekážky. Robot bude môcť v budúcnosti čistiť sám.

B2 Montáž nádoby na prach

B2-1 - Vyberte skrutkovač z odkladacieho priestoru v spodnej časti základne.

B2-2 - Nabíjaciu základňu položte naopak na mäkký, rovný povrch (koberec/uterák/handričku) a základňu pripevnite zaskrutkovaním šiestich skrutiek.

Poznámka: Kryt smetného koša držte pevne obrátene, aby ste zabránili jeho poškodeniu.

B2-3 - Pripojte napájací kábel k nabíjacej základni a prebytočný kábel nechajte vo vnútri úložného otvoru.

B2-4 - Nabíjaciu základňu položte na tvrdú a rovnú podlahu (drevo/dlaždice/betón atď.). Ponechajte aspoň 0,5 m voľného priestoru na oboch stranách, 1,5 m vpredu a 1 m hore. Skontrolujte, či má miesto dobre pokrytie WiFi signálom a potom spotrebič zapnite.

B2-4-1 Viac ako 0,5 m

B2-4-2 Viac ako 1,5 m

B2-4-3 Viac ako 1 m

B3 Vyprázdňovanie

Automatické vyprázdňovanie sa spustí, keď sa robot po čistení vráti do základne. Stlačením tlačidla  spustíte vyprázdnenie manuálne. Stlačením ľubovoľného tlačidla zastaví vyprázdňovanie.

Poznámky:

- Keď sa robot nabíja, stavový indikátor automaticky zhasne.
- Nepoužívajte spotrebič bez krytu nádoby na prach alebo vrecka na prach.
- Nabíjaciu základňu položte na rovnú podlahu mimo oheň, teplo a vodu. Vyhybajte sa úzkym priestorom alebo miestam, kde by mohol robot ostať visieť vo vzduchu.
- Umiestnenie nabíjacej základne na mäkký povrch (koberec/rohož) môže spôsobiť, že sa nabíjacia základňa nakloní a spôsobí problémy s dokovaním a odchodom.
- Prebytočný napájací kábel držte vo vnútri úložného otvoru, aby sa robot nezamotal do káblov a aby sa nabíjacia základňa nevyťahovala alebo neodpájala od napájacieho zdroja.

- Chráňte nabíjaciu základňu pred priamym slnečným žiarením alebo pred čímkolievk, čo by mohlo blokovat' maják umiestnenia nabíjacej základne; v opačnom prípade sa robot nemusí vrátiť do nabíjacej základne.
- Nabíjacia základňa s automatickým vyprázdňovaním sa nabíja a vyprázdňuje. Pred použitím uložte štandardný robotický dok. Ak to neurobíte, môže to spôsobiť problémy s návratom do nabíjacej základne.
- Nabíjaciu základňu udržiavajte podľa pokynov na údržbu. Nabíjaciu základňu nečistite mokrou handričkou.
- Vyhňte sa častému manuálnemu vyprázdňovaniu.
- Obrázky sú len ilustračné a nemusia presne zodpovedať produktu.

B4 Stieranie podlahy

Poznámka: Odporúča sa, aby všetky podlahy boli vysávané najmenej trikrát pred prvou časťou vytierania, aby sa znížilo nadmerné hromadenie nečistôt na mope.

B4-1 - Vyberte nádobu na prach a zásobník na vodu

Otvorte horný kryt a vyberte túto kombinovanú jednotku von.

B4-2 - Naplňte zásobník na vodu

Otvorte zásobník na vodu, naplňte ho vodou a pevne ho zatvorte.

Poznámky:

- Aby ste predišli korózii alebo poškodeniu, používajte v zásobníku na vodu iba značkový čistič podláh Roborock.
- Nepoužívajte horúcu vodu, pretože to môže spôsobiť deformáciu zásobníka.
- Pri plnení zásobníka na vodu nakloňte zásobník o 30°, aby ste zabránili navlhnutiu filtra.

B4-3 - Nainštalujte nádobu na prach a zásobník na vodu späť

Znova nainštalujte jednotku. Zacvakne na svojom mieste.

B4-4 - Nainštalujte mopovú utierku

Navlhčíte mopovú utierku a vyžmýkajte ju, pokiaľ neprestane kvapkať, potom ju zasuňte pozdĺž otvoru pre pripevnenie a pevne ju pripevnite na svoje miesto.

Poznámka: Používajte iba oficiálnu mopovú utierku Roborock.

B4-5 - Nainštalujte držiak mopovej utierky

Nasuňte držiak mopovej utierky smerom dopredu pozdĺž spodnej strany robota, pokiaľ nezacvakne na svoje miesto.

Poznámka: Po 60 minútach stierania vyčistite utierku, aby ste udržali prietok vody a kvalitu čistenia.

B4-6 - Odpojte držiak mopovej utierky

Po návrate robota do nabíjacej základne po čistení, zatlačte obe bočné západky a vysunutím držiaka mopovej utierky smerom dozadu ho vyberte von.

Poznámky:

- Po každom použití mopovú utierku umyte a zo zásobníka na vodu pravidelne vyliievajte nepoužitú vodu.
- Ak nepoužívate stieranie, zložte držiak mopovej utierky.

Pripojenie k aplikácii

Robot podporuje aplikáciu Roborock alebo Xiaomi Home. Vyberte si tú, ktorá najlepšie vyhovuje vašim potrebám.

1 Stiahnite si aplikáciu

Možnosť 1: Vyhľadajte „Roborock“ v App Store alebo Google Play, alebo naskenujte nižšie uvedený QR kód a potom aplikáciu stiahnite a nainštalujte.



Možnosť 2: Vyhľadajte „Xiaomi Home“ v App Store alebo Google Play, alebo naskenujte nižšie uvedený QR kód a potom aplikáciu stiahnite a nainštalujte.



2 Obnovte Wi-Fi

1. Otvorte horný kryt a nájdite indikátor Wi-Fi.
2. Stlačte a podržte tlačidlo a , až kým nezaznie hlasové upozornenie „Reset WiFi“. Resetovanie je dokončené vtedy, keď indikátor Wi-Fi bliká pomaly. Robot potom čaká na pripojenie.

Poznámka: Ak sa nedokázate pripojiť k robotovi z dôvodu konfigurácie routera, zabudnutého hesla alebo iného dôvodu, reset Wi-Fi a pridajte vášho robota ako nové zariadenie.

3 Pridajte zariadenie

Otvorte aplikáciu Roborock, poklepte na tlačidlo „Search for device“, alebo otvorte aplikáciu Xiaomi Home, poklepte na „+“ v pravom hornom rohu a pridajte zariadenie podľa pokynov.

Poznámky:

- Skutočný postup sa môže líšiť v dôsledku prebiehajúcich aktualizácií aplikácií. Postupujte podľa pokynov v aplikácii.
- Podporovaná je len 2,4 GHz Wi-Fi sieť.
- Ak robot čaká na pripojenie viac ako 1 hodinu, Wi-Fi sa automaticky deaktivuje. Ak sa potrebujete znova pripojiť, skôr ako budete pokračovať, resetujte Wi-Fi.

Pokyny pre použitie

Zapnutie/Vypnutie

Stlačením a podržaním tlačidla zapnete robota. Indikátor napájania sa rozsvieti a robot prejde do pohotovostného režimu. Stlačte a podržte tlačidlo na vypnutie robota a ukončenie aktuálny cyklus čistenia.

Poznámka: V priebehu nabíjania sa robot nedá vypnúť.

Spustenie čistenia

Stlačením tlačidla spustíte čistenie. Robot naplánuje svoju cestu čistenia na základe snímania oblasti. Rozdelí každú miestnosť na štvorce, najskôr vyčistí okraje štvorca a potom vyplní zónu v klukatom vzore. Potom sa presunie na ďalší štvorec, kým nebude efektívne pokrytá každá zóna v každej miestnosti.

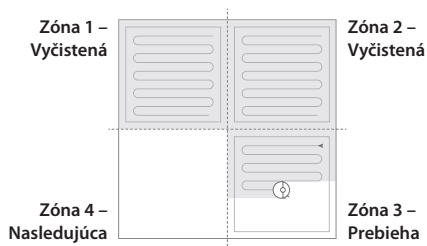

Poznámky:

- Aby robot mohol automaticky vysávať a vrátiť sa do nabíjacej základne, spustíte robota zo základne. Počas čistenia nehybte s nabíjacou základňou.
- Ak je batéria veľmi slabá, čistenie sa nemôže spustiť. Pred opätovným vyčistením nechajte robota nabíť.
- Ak sa čistenie dokončí za menej ako 10 minút, oblasť sa vyčistí dvakrát.
- Ak je batéria takmer vybitá pred dokončením čistenia, robot vykoná obnovovacie nabíjanie pred obnovením čistenia z miesta, kde bolo vypnuté.
- Pred začatím každého stierania sa uistite, či bola správne nainštalovaná mopová utierka.

Bodové čistenie

Stlačením tlačidla spustíte bodové čistenie. Plocha: Robot čistí štvorcovú plochu s rozmermi 1,5 m x 1,5 m vycentrovanú na seba.

Poznámka: Po bodovom čistení sa robot automaticky vráti do východiskového bodu a prepne sa do pohotovostného režimu.

Pozastavenie

Keď robot vykonáva čistenie, stlačením ktoréhokoľvek tlačidla ho pozastavíte, stlačením tlačidla pokračujete alebo stlačte tlačidlo na poslanie robota späť do základne.

Poznámka: Umiestnenie pozastaveného robota na nabíjaciu základňu ukončí súčasnú čistenie.

Režim spánku

Ak je robot pozastavený na viac ako 10 minút, prejde do režimu spánku a jeho indikátor napájania bude pomaly blikať. Stlačením ľubovoľného tlačidla ho prebudíte späť.

Poznámky:

- Robot sa neprepne do režimu spánku, keď sa nabíja.
- Ak je robot v režime spánku dlhšie ako 12 hodín, automaticky sa vypne.

Režim „Nerušit“ (DND)

Režim DND je predvolene aktivovaný od 22:00 do 08:00.

Dá sa to deaktivovať alebo prispôsobiť v aplikácii. Keď je aktivovaný režim DND, robot nebude automaticky pokračovať v čistení, indikátor napájania stmavne a hlasitosť hlasových pokynov sa zníži.

Detská poistka

Stlačením a podržaním tlačidla  zapnete/vypnete detskú poistku. Môžete si to nastaviť aj v aplikácii. Po aktivácii robot nebude reagovať na stlačenie tlačidiel, keď je v pokoji. Keď robot čistí alebo je v nabíjacej základni, stlačením ľubovoľného tlačidla ho zastavíte.

Nabíjanie

Po dokončení sa robot automaticky vráti do nabíjacej základne.

Ak je pozastavený, stlačte tlačidlo  na jeho odoslanie do nabíjacej základne. Keď sa robot nabíja, indikátor napájania bude pomaly blikať.

Poznámka: Ak robot nemôže nájsť nabíjaciu základňu, vráti sa na posledné počiatkové miesto. Robot umiestnite na nabíjaciu základňu manuálne, aby sa dobil.

Chyba

Ak dôjde k chybe, indikátor napájania rýchlo bliká červenou farbou a zaznie hlasové upozornenie. Riešenia nájdete v časti „Chyby“.

Poznámky:

- Ak robot zostane v chybovom stave dlhšie ako 10 minút, automaticky prejde do režimu spánku.
- Umiestnenie robota na nabíjaciu základňu v chybovom stave zastaví aktuálne čistenie.

Resetovanie systému

Ak robot nereaguje na stlačenie tlačidla alebo sa nedá vypnúť, resetujte systém. Stlačte tlačidlo „Reset“ a robot sa automaticky resetuje.

Poznámka: Po resetovaní systému sa obnovia výrobné nastavenia plánov čistenia, Wi-Fi a ďalších nastavení.

Obnovenie výrobných nastavení

Ak robot nefunguje po resetovaní systému, zapnite ho. Stlačte a podržte tlačidlo  súčasne so stlačením tlačidla resetovania, pokiaľ nezačujete hlasový výzvu „Obnovenie počiatkovej verzie“. Robot sa potom obnoví na výrobné nastavenia.

Funkcie aplikácie

Mapa čistenia

- Správa viacerých máp
- Trasa vysávania a stierania v reálnom čase
- Zónovanie mapy
- Úprava mapy

Vlastné režimy čistenia

- Naplánované
- Vybraté miestnosti
- Zóna
- Zóny „Nevstupovať“ a neviditeľné steny
- Vlastné
- Zosilnenie pri vysávaní koberec

Prepínač režimu čistenia

- Úroveň výkonu nasávania
- Úroveň intenzity stierania

Informácie o robotovi

- História čistenia
- Úroveň batérie
- Starostlivosť a údržba

Viac funkcií

- Aktualizácia firmvéru
- Nastavenie hlasitosti
- Voľba jazyka
- Režim „Nerušit“
- Podpora hlasového asistenta

Poznámka: Funkcie a podrobnosti aplikácie sa môžu mierne líšiť v dôsledku neustáleho vývoja a aktualizácií aplikácie.

C BEŽNÁ ÚDRŽBA

C1 Hlavná kefka

* Čistite každé 2 týždne a vymieňajte každých 6-12 mesiacov

- C1-1 - Kryt hlavnej kefky
- C1-2 - Západky
- C1-3 - Hlavná kefka
- C1-4 - Kryty hlavnej kefky
- C1-5 - Ložisko hlavnej kefky
- C1-6 - Otočte robota, stlačte západku a zložte kryt hlavnej kefky.
- C1-7 - Vyberte hlavnú kefku. Vyberte a vyčistite ložisko hlavnej kefky.
- C1-8 - Otočte uzávery hlavnej kefky v naznačenom smere odomknutia, aby ste uzávery odstránili.
- C1-9 - Odstráňte všetky vlasy alebo nečistoty zamotané okolo hlavnej kefky, nainštalujte späť hlavnú kefku a znova nasadte kryt kefky, pričom dbajte na to, aby ste zarážky umiestnili do otvorov.
- C1-10 - Uistite sa, čo bol kryt hlavnej kefky správne pripevnený. Pri správnej inštalácii by mali byť všetky štyri západky skryté.

Poznámky:

- Hlavná kefka by sa mala utrieť vlhkou handričkou a nechať uschnúť mimo dosahu priameho slnečného žiarenia.
- Na čistenie hlavnej kefky nepoužívajte žieravé čistiace prostriedky ani dezinfekčné prostriedky.

C2 Bočná kefka

* Čistite každý mesiac a vymieňajte každých 3-6 mesiacov

1. Odskrutkujte skrutku bočnej kefky.
2. Vyberte a vyčistite bočnú kefku. Znova ju nainštalujte a dotiahnite skrutku.

C3 Všesmerové koliesko

* Vyčistite podľa potreby

C3-1 - Pomocou malého skrutkovača alebo podobného nástroja vypáčte osku a demontujte koliesko.

Poznámka: Držiak všesmerového kolieska nie je možné vybrať.

C3-2 - Opláchnite koleso a osku, aby ste odstránili všetky vlasy alebo nečistoty. Osušte a znovu pripevnite koliesko tak, že ho pevne zatlačíte na miesto.

C4 Hlavné kolieska

* Čistite každý mesiac

Mäkkou suchou handričkou utrite a vyčistite hlavné kolieska.

C5 Nádoba na prach a zásobník na vodu

* Čistite každý týždeň a filter vymieňajte každých 6-12 mesiacov

- C5-1 - Otvorte horný kryt robota a vyberte jednotku.
- C5-2 - Vyberte filter a potom vysypte obsah nádoby na prach.
- C5-3 - Vylejte nepoužitú vodu zo zásobníka na vodu.
- C5-4 - Naplňte nádobu čistou vodou a jemne ňou potraсте. Potom vylejte špinavú vodu.

Poznámka: Aby ste zabránili upchatiu, používajte iba čerstvú vodu bez čistiacej kvapaliny.

C5-5 - Opakovane prepláchnite filter a poklepaním odstránite čo najviac nečistôt.

Poznámka: Nedotýkajte sa povrchu filtra rukami, kefou alebo tvrdými predmetmi, aby ste predišli možnému poškodeniu.

C5-6 - Nechajte filter 24 hodín dôkladne vyschnúť a znova ho nainštalujte.

Poznámka: Zakúpte si ďalší filter a v prípade potreby ho vymeňte.

C6 Mopová utierka

* Vyčistite ju po každom použití a vymieňajte každých 3-6 mesiacov

Vyberte mopovú utierku z držiaka mopovej utierky. Vyčistite mopovú utierku a osušte ju.

Poznámka: Znečistená mopová utierka bude mať vplyv na výkon stierania. Pred použitím vyčistite mopovú utierku.

C7 Výmena vrečka na prach

* Vymeňte v prípade potreby

C7-1 - Vertikálne zložte kryt nádoby na prach, ako je znázornené na obrázku.

C7-2 - Vytiahnite vrečko na prach z nádoby na prach a zahodte ho.

Poznámka: Rukoväť vrečka na prach pri vyberaní utesňuje vrečko, aby sa zabránilo úniku prachu.

C7-3 - Filter vyčistite suchou handričkou.

C7-4 - Nainštalujte nové vrečko na prach na miesto pozdĺž otvoru a nasadte kryt nádoby na prach späť.

C8 Vzduchové potrubie

* Vymeňte v prípade potreby

C8-1 - Odskrutkujte skrutky (10) a zložte kryt.

C8-2 - Vzduchové potrubie a kryt utrite suchou handričkou.

C8-3 - Znova namontujte kryt a zaskrutkujte ho späť na svoje miesto.

C9 Snímače robota

* Čistite každý mesiac

Použite mäkkú suchú tkaninu na utretie a vyčistenie

všetkých snímačov, vrátane:

C9-1 - Vyhľadávača základne

C9-2 - Snímača stien

C9-3 - Štyroch snímačov zmeny výšky

C10 Nabíjacie kontaktné plochy

* Čistite v prípade potreby

Pomocou mäkkej suchej handričky utrite maják vyhľadávača základne, nabíjacie kontakty a elektródové kefky.

Batéria

Robot je vybavený vysoko výkonnou lítium-iónovou nabíjateľnou batériou. Aby ste udržali výkon batérie, udržujte robota nabitého.

Ponámka: Ak necháte robota dlhší čas bez používania, pred uskladnením ho vypnite a najmenej raz za tri mesiace ho nabíjajte, aby nedošlo k poškodeniu batérie následkom nadmerného vybitia.

ZÁKLADNÉ PARAMETRE

Robot

Model	Q380RR
Batéria	14,4 V/5200 mAh lítium-iónová batéria
Hmotnosť	Približne 4,7 kg
Menovitý vstup	20 V DC 1,2 A
Čas nabíjania	< 6 hodín

Poznámka: Sériové číslo je uvedené na štítku na spodnej strane robota.

Nabíjacia základňa s automatickým vyprázdňovaním

Model	AED03HRR, AED04HRR
Menovité vstupné napätie	220 - 240 V AC
Menovitá frekvencia	50 - 60 Hz
Menovitý výkon (Zhromažďovanie prachu)	5 A
Menovitý výkon (Nabíjanie)	0,5 A
Menovitý výstup	20 V DC 1,2 A
Nabíjacia batéria	14,4 V/5200 mAh lítium-iónová batéria

CHYBY

Ak v priebehu čistenia dôjde k chybe, indikátor napájania začne rýchlo blikať červenou farbou a zaznie zvukový signál. Možnosti riešenia nájdete v tabuľke nižšie.

1. Po vyriešení ktorejkoľvek z nasledujúcich chýb premiestnite robota a znova spustíte čistenie.
2. Po akýchkoľvek chybách snímača ho očistite a skúste to znova.
3. Ak má batéria neobvyklú teplotu, pred použitím počkajte, kým sa vráti do normálu.

Chyba 1: LiDAR maják alebo laser je blokováný. Skontrolujte prekážku a skúste to znova.

Chyba 2: Nárazník je zaseknutý. Vyčistite ho a ľahkým poklepaním ho uvoľnite.

Chyba 3: Kolieska sú zaseknuté. Presuňte robota na nové miesto a reštartujte ho.

Chyba 4: Chyba snímača zmeny výšky. Vyčistite snímače zmeny výšky, presuňte robota ďalej a reštartujte ho.

Chyba 5: Hlavná kefka je zamotaná. Vyčistite hlavnú kefku a ložiská.

Chyba 6: Bočná kefka je zamotaná. Vyberte a vyčistite bočnú kefku.

Chyba 7: Kolieska sú zaseknuté. Presuňte robota na nové miesto a reštartujte ho.

Chyba 8: Robot môže byť zaseknutý. Odstráňte všetky prekážky okolo neho.

Chyba 9: Nie je nainštalovaná nádoba na prach. Nainštalujte nádobu na prach a filter.

Chyba 12: Slabá batéria. Nabite ju a skúste to znova.

Chyba 13: Chyba nabíjania. Vyčistite nabíjacie kontakty a skúste to znova.

Chyba 14: Chyba batérie.

Chyba 16: Robot je naklonený. Presuňte ho na rovnú podlahu a reštartujte.

Chyba 17: Chyba bočnej kefky. Resetujte robota.

Chyba 18: Chyba ventilátora. Resetujte robota.

Chyba 21: Vertikálny nárazník je zatlačený. Presuňte robota a skúste to znova.

Chyba 22: Chyba vyhľadávača základne. Vyčistite to a skúste to znova.

Chyba 23: Nepodarilo sa vrátiť do základne. Vyčistite maják polohy základne a skúste to znova.

Chyba 26: Snímač steny je znečistený. Vyčistite snímač steny.

Filter je zablokovaný alebo mokrý. Vyčistite, vysušte ho a skúste to znova.

Bola zaznamenaná zóna „Nevstupovať“ alebo neviditeľná stena. Presuňte robota z tejto oblasti.

Vnútorná chyba. Resetujte robota.

Poznámka: Resetovanie systému môže vyriešiť niektoré problémy.

Ak problém pretrváva aj po použití odporúčaní v tabuľke vyššie, pošlite e-mail nášmu tímu popredajných služieb:
Podpora pre Európu: support@roborock-eu.com
Podpora pre Austráliu: service@roborock.com.au

ČASTO KLADENÉ OTÁZKY

Problém	Riešenie
Nie je možné zapnúť napájanie.	<ul style="list-style-type: none"> • Úroveň nabitia batérie je nízka. Pred použitím položte robota na nabíjaciu základňu, aby sa nabil. • Teplota batérie je veľmi nízka alebo príliš vysoká. Robota používajte len v rozsahu 0 - 40 °C.
Nie je možné nabíjať.	<ul style="list-style-type: none"> • Ak nabíjacia základňa nie je napájaná, skontrolujte, či sú oba konce napájacieho kábla správne pripojené. • Ak je kontakt slabý, očistite kontaktné plochy nabíjacej základne a robota. • Skontrolujte, či sa rozsvietil indikátor napájania.
Pomalé nabíjanie.	<ul style="list-style-type: none"> • Aby sa zachovala životnosť batérie, robot automaticky zníži rýchlosť nabíjania, keď sa nabíja v prostredí s vysokou alebo nízkou teplotou. • Oblasti kontaktov nabíjania sú znečistené. Vyčistite ich suchou tkaninou.
Nedá sa vrátiť do nabíjacej základne.	<ul style="list-style-type: none"> • V blízkosti nabíjacej základne je veľmi veľa prekážok. Presuňte ju na otvorené miesto. • Robot je veľmi ďaleko od nabíjacej základne. Umiestnite ho bližšie a skúste to znova.
Neštandardné správanie.	<ul style="list-style-type: none"> • Reštartujte robota.
Hluk v priebehu čistenia.	<ul style="list-style-type: none"> • Hlavná kefka, bočná kefka alebo hlavné kolieska sa mohli zaseknúť. Vypnite robota a vyčistite ich. • Všesmerové koliesko je zaseknuté. Pomocou skrutkovača ho vyberte a vyčistite.
Slabá čistiaca schopnosť a/alebo vypadávajúci prach.	<ul style="list-style-type: none"> • Nádoba na prach je plná a je potrebné ju vyprázdniť. • Filter je zablokovaný a je potrebné ho vyčistiť. • Hlavná kefka je zaseknutá je potrebné ju vyčistiť.
Nedá sa pripojiť k Wi-Fi sieti.	<ul style="list-style-type: none"> • Wi-Fi je vypnuté. Obnovte Wi-Fi a skúste to znova. • Signál Wi-Fi je slabý. Presuňte robota do oblasti s dobrým Wi-Fi príjmom. • Neobvyklé pripojenie Wi-Fi. Obnovte Wi-Fi a stiahnite si najnovšiu mobilnú aplikáciu a skúste to znova. • Aktuálne zariadenie nie je podporované. Nájdite v aplikácii podporované modely. • Nedá sa pripojiť k sieti Wi-Fi. Pri nastavení routera sa môže vyskytnúť chyba. Obráťte sa na zákaznícky servis spoločnosti Roborock.
Plánované čistenie nefunguje.	<ul style="list-style-type: none"> • Batéria je vybitá. Plánované čistenie sa môže začať iba vtedy, ak je úroveň nabitia batérie nad 20%.
Dochádza k napájaniu energiou vždy, keď je robot na nabíjacej základni?	<ul style="list-style-type: none"> • Robot bude čerpať energiu, pokiaľ bude v základni, aby sa udržal výkon batérie, ale spotreba energie je minimálna.
Musí sa robot nabiť najmenej 16 hodín pri prvých troch použitíach?	<ul style="list-style-type: none"> • Nie. Lítiová batéria nemá pamäťový efekt. Robot môže byť použitý kedykoľvek po úplnom nabití.
Počas vytierania nie je žiadna alebo dostatok vody.	<ul style="list-style-type: none"> • Skontrolujte, či je zásobníku na vodu voda a pomocou mobilnej aplikácie nastavte intenzitu stierania alebo si pozrite návod pre úplné informácie o spôsobe správnej inštalácie mopovej utierky a držiaka mopovej utierky.
Po dobíť sa čistenie neobnoví.	<ul style="list-style-type: none"> • Uistite sa, či robot nie je v režime DND. Režim DND zabráni automatickému vyčisteniu. • Ak bol robot manuálne umiestnený na nabíjacej základni pred automatickým nabíjaním, nebude môcť pokračovať v čistení.
Po bodovom čistení alebo po manuálnom pohybe sa robot nemôže vrátiť k nabíjacej základni.	<ul style="list-style-type: none"> • Po bodovom čistení alebo významnej zmene polohy robot znova vygeneruje mapu. Ak je nabíjacia základňa veľmi ďaleko, nemusí sa dať vrátiť na dobítie a musí sa umiestniť na nabíjačku manuálne.
Robot náhle vynechal určité miesto.	<ul style="list-style-type: none"> • Snímač steny alebo snímače zmeny výšky môžu byť znečistené. Vyčistite ich mäkkou suchou tkaninou.

Problém	Riešenie
Červený LED indikátor na základni s automatickým vyprázdňovaním.	<ul style="list-style-type: none"> • Kryt nádoby na prach nie je na svojom mieste. Skontrolujte a opravte inštaláciu. • Ventilátor nefunguje správne. Prípadne v dôsledku ochrany proti prehriatiu v dôsledku častého štartovania a zastavenia. Odpojte napájací kábel a skúste to znova po 30 minútach. • Chyba napätia. Skontrolujte, či miestne napätie spĺňa požiadavky uvedené na nabíjacej základni.
Znížený výkon vyprázdňovania alebo nezvyčajný zvuk pri vyprázdňovaní.	<ul style="list-style-type: none"> • Hlavná kefka alebo kryt hlavnej kefky nie sú správne nainštalované. Skontrolujte a opravte inštaláciu. • Filter, vzduchové potrubie, nasávací otvor, prírody vzduchu alebo nádoba na prach je zablokovaná. Čistením odstráňte upchatie.
Keď sa robot vráti do nabíjacej základne, nespustí sa automatické vyprázdňovanie.	<ul style="list-style-type: none"> • Automatické vyprázdňovanie je deaktivované. Skontrolujte nastavenia v aplikácii. • Kryt nádoby na prach nie je na svojom mieste. Skontrolujte a nainštalujte. • Ak sa robot presunie do základne ručne, automatické vyprázdňovanie sa nespustí. Spustite vyprázdňovanie ručne. • Automatické vyprázdňovanie sa nespustí vtedy, ak sa robot vráti do základne bez vysávania. • Po návrate do základne v režime „Nerušiť (DND)“ sa robot nevyprázdni automaticky. Upravte čistenie alebo trvanie DND alebo začinite vyprázdňovať ručne. • Úroveň batérie je nižšia ako 10%. Robota nabíjajte, pokiaľ batéria nedosiahne 10%.
Robot sa nemôže vrátiť do nabíjacej základne alebo nemôže byť nabitý.	<ul style="list-style-type: none"> • Nabíjacia základňa je obklopená prekážkami. Podľa pokynov v používateľskom manuáli odstráňte všetky prekážky v jej okolí alebo ju premiestnite na otvorené miesto. • Nabíjacia základňa nie je pripojená k zdroju napájania. Skontrolujte, či je napájací kábel bezpečne zapojený a či je napájanie zapnuté. • Zlý kontakt. Vyčistite nabíjacie kontakty základne.

BEZPEČNOSTNÉ INFORMÁCIE

Obmedzenia

- Tento výrobok je určený iba na čistenie vnútorných podláh, nepoužívajte ho vonku (napríklad na terase s otvoreným koncom), na iný povrch ako je zem (napr. pohovka) alebo v akomkoľvek obchodnom alebo priemyselnom prostredí.
- Pred čistením alebo údržbou výrobku musí byť výrobok vypnutý a zástrčka musí byť vytiahnutá z elektrickej zásuvky.
- Neumiestňujte žiadne predmety do blízkosti nasávacieho otvoru základne.
- Nestrkajte prsty do štrbiny základne, aby ste predišli možnému zraneniu.
- Nepoužívajte výrobok v miestnosti, kde spí dojča alebo malé dieťa.
- Neprenášajte výrobok pomocou dokovacej základne alebo smetného koša.
- Uistite sa, či je robot kompatibilný s nabíjacou základňou, inak môže dôjsť k zlyhaniu vyprázdňovania alebo nabíjania.
- Výrobok nepoužívajte na čistenie tvrdých alebo ostrých predmetov (ako sú odpady z dekorácie, sklo a klince).
- Tento spotrebič nie je určený na použitie osobami (vrátane detí) so zníženými fyzickými, zmyslovými alebo mentálnymi schopnosťami alebo nedostatkom skúseností a znalostí, pokiaľ nie sú pod dozorom alebo nie sú oboznámení pokynmi týkajúcimi sa používania spotrebiča osobou zodpovednou za ich bezpečnosť. (CB)
- Tento spotrebič môžu používať deti vo veku od 8 rokov a viac a osoby so zníženými fyzickými, zmyslovými alebo mentálnymi schopnosťami alebo nedostatkom skúseností a vedomostí, ak boli pod dozorom alebo boli poučení o používaní spotrebiča bezpečným spôsobom a porozumeli nebezpečenstvám zapojení. Deti sa so spotrebičom nesmú hrať. Čistenie a používateľskú údržbu nesmú vykonávať deti bez dozoru. (EÚ)
- Deti by mali byť pod dozorom, aby sa zaistilo, že sa so spotrebičom nehrajú.
- Nepoužívajte základňu na vysávanie kameňov, zvyškov papiera alebo iných predmetov, ktoré by mohli zablokovat' vzduchové potrubie. Ak je vzduchové potrubie zablokované, ihneď ho vyčistite.
- Nepoužívajte výrobok, ak je okolitá teplota vyššia ako 40 ° C, nižšia ako 4 ° C.
- Základňu položte na rovnú podlahu mimo oheň, teplo a vodu. Vyhybajte sa úzkym priestorom alebo miestam, kde by sa mohol robot zavesiť vo vzduchu.
- Na výrobok neumiestňujte žiadne predmety (vrátane detí a domácich miláčikov), či už je alebo nie je v prevádzke.
- Nezachytávajte nič, čo horí alebo dymí, ako sú cigarety, zápalky alebo horúci popol.
- Nepoužívajte základňu na vysávanie horľavých alebo výbušných predmetov, ako sú napríklad zapaľovače, benzín a toner používané v tlačiarňach alebo kopírkach.

BEZPEČNOSTNÉ INFORMÁCIE

Batéria a nabíjanie

VAROVANIE

- Nenabíjajte nenabíjateľné batérie.
- Aby sa zabránilo riziku v dôsledku neúmyselného opätovného zapnutia tepelnej ochrany, nesmie sa tento spotrebič napájať cez externé spínacie zariadenie, ako je napr. časovač, ani pripájať k obvodu, ktorý je pravidelne zapínaný a vypínaný.
- Skontrolujte, či napájacie napätie zodpovedá požiadavkám uvedeným na dokovacej stanici.
- Používajte iba napájací kábel dodávaný s výrobkom, aby ste zabránili možnému vzniku dymu, tepla alebo požiaru.
- Nepoužívajte výrobok so žiadnym typom napájacieho adaptéra, pretože by to mohlo spôsobiť nebezpečenstvo a stratiť platnosť záruky.
- Nerozoberajte, neopravujte ani neupravujte batériu ani nabíjaciu základňu.
- Nabíjacie kontakty neutierajte ani nečistite mokrou handričkou alebo mokrymi rukami.
- Ak je napájací kábel poškodený, okamžite ho prestaňte používať. Aby sa predišlo nebezpečenstvu, musí byť vymenený výrobcom, jeho servisným zástupcom alebo podobne kvalifikovanými osobami.
- Ak je dokovacia stanica umiestnená v oblasti náchylnej na búrky alebo s nestabilným napätím, prijmite ochranné opatrenia.
- Na prepravu sa odporúča použiť originálne balenie.
- Pred vložением dokovacej stanice do balenia odpojte napájací kábel.

PRÍSLUŠENSTVO



Základňa krytu nádoby
na prach

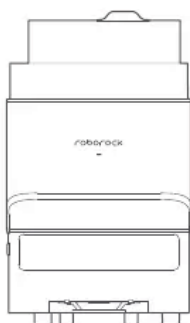

Nádoba na prach (Vopred
nainštalované jednorazové vrečko na
prach)

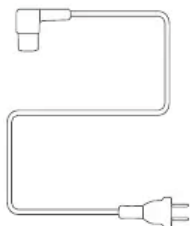
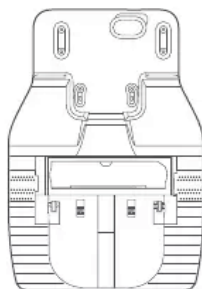

Napájací kábel



Skrutkovač na jednorazové vrečko

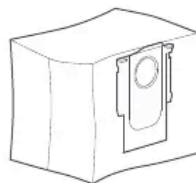

POPIS SPOTREBIČA

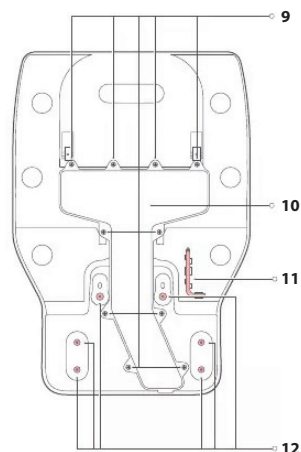
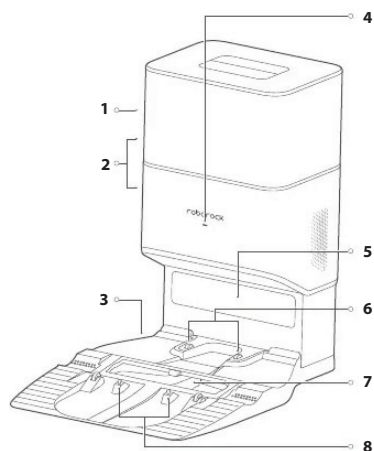

- 1 Kryt nádoby na prach
- 2 Nádobka na prach
- 3 Základňa
- 4 Stavový indikátor
 - Svieti bielou farbou: Pohotovostný režim
 - Bliká bielou farbou: Vyprázdňovanie
 - Svieti červenou farbou: Porucha
 - Nesvieti: Nabíjanie robota/
Nie je zapnuté napájanie
- 5 Maják umiestnenia dokovacej stanice
- 6 Nabíjacie kontakty
- 7 Nasávací otvor
- 8 Elektródové kefy
- 9 Skrutky krytu vzduchového potrubia (10)
- 10 Kryt vzduchového potrubia
- 11 Skrutkovač
- 12 Upevňovacie skrutky základne (6)

POPIS SPOTREBIČA

Uloženie napájacieho kábla dokovacej stanice s automatickým vyprázdňovaním (Kryt zložený)

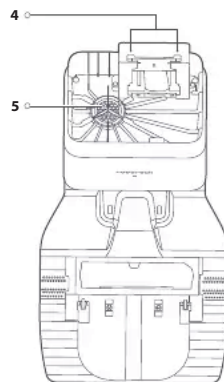
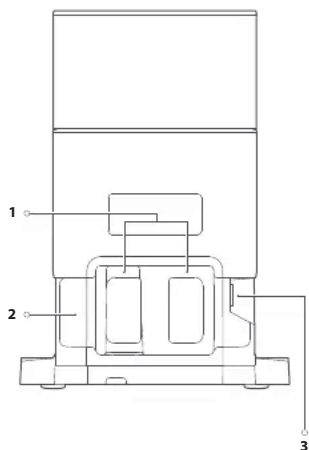

Vrecko na
prach

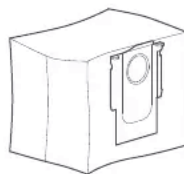

- 1 Priestor na uloženie napájacieho kábla
- 2 Káblový výstup
- 3 Napájací port
- 4 Priestor pre vrecko na prach
- 5 Filter

ZAČÍNAME

Montáž

1. Vyberte skrutkovač z odkladacieho priestoru v spodnej časti základne.

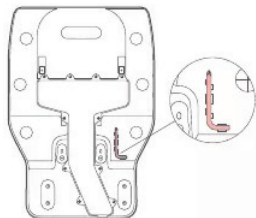

2. Dokovaciu stanicu položte naopak na mäkký, rovný povrch (koberec/uterák/handričku) a základňu pripevnite zaskrutkovaním šiestich dodaných skrutiek.

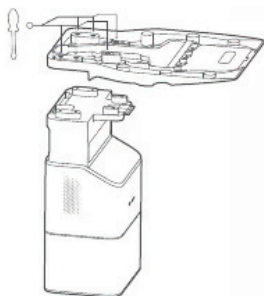

Poznámka: Kryt nádoby na prach držte pevne, keď je obrátená naopak, aby ste zabránili jeho poškodeniu.

3. Pripojte napájací kábel k dokovacej stanici a prebytočný kábel nechajte vo vnútri úložného otvoru.

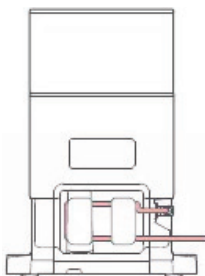

4. Dokovaciu stanicu položte na tvrdú a rovnú podlahu (drevo/dlaždice/betón atď.). Ponechajte aspoň 0,5 m voľného priestoru na oboch stranách, 1,5 m vpredú a 1 m hore. Skontrolujte, či má miesto dobré pokrytie WiFi signálom a potom spotrebič zapnite.

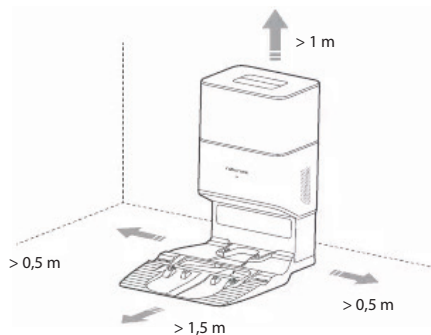

Vyprázdňovanie

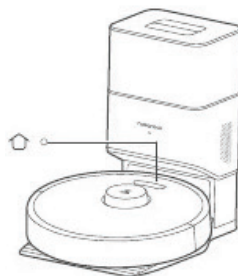

Poznámky:

- Keď sa robot nabíja, stavový indikátor automaticky zhasne.
- Nepoužívajte spotrebič bez krytu nádoby na prach alebo vrecka na prach.
- Dokovaciu stanicu položte na rovnú podlahu mimo oheň, teplo a vodu. Vyhýbajte sa úzkym priestorom alebo miestam, kde by mohol robot ostať visieť vo vzduchu.
- Umiestnenie dokovacej stanice na mäkký povrch (koberec/rohož) môže spôsobiť, že sa dokovacia stanica nakloní a spôsobí problémy s dokovaním a odchodom.
- Prebytočný napájací kábel držte vo vnútri úložného otvoru, aby sa robot nezamotal do káblov a aby sa dokovacia stanica nevyťahovala alebo neodpájala od napájacieho zdroja.
- Chráňte dokovaciu stanicu pred priamym slnečným žiarením alebo pred čímkovkú, čo by mohlo blokovat' maják umiestnenia dokovacej stanice; v opačnom prípade sa robot nemusí vrátiť do dokovacej stanice.
- Dokovacia stanica s automatickým vyprázdňovaním sa nabíja a vyprázdňuje. Pred použitím uložte štandardný robotický dok. Ak to neurobite, môže to spôsobiť problémy s návratom do dokovacej stanice.
- Dokovaciu stanicu udržiavajte podľa pokynov na údržbu. Dokovaciu stanicu nečistite mokrou handričkou.
- Vyhňte sa častému manuálnemu vyprázdňovaniu.
- Obrázky sú len ilustračné a nemusia presne zodpovedať produktu.

POPIS SPOTREBIČA

Uloženie napájacieho kábla dokovacej stanice s automatickým vyprázdňovaním (Kryt zložený)

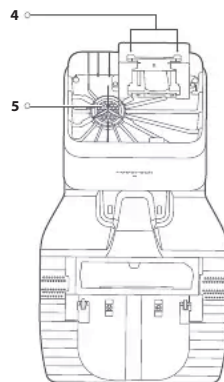
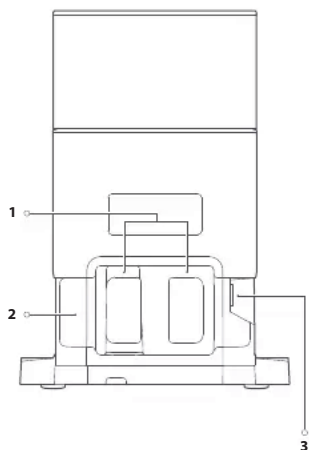

Vrecko na
prach

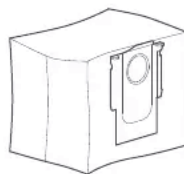

- 1 Priestor na uloženie napájacieho kábla
- 2 Káblový výstup
- 3 Napájací port
- 4 Priestor pre vrecko na prach
- 5 Filter

ZAČÍNAME

Montáž

1. Vyberte skrutkovač z odkladacieho priestoru v spodnej časti základne.

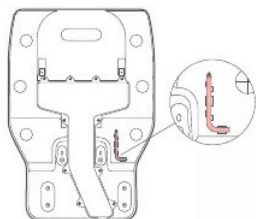

2. Dokovaciu stanicu položte naopak na mäkký, rovný povrch (koberec/uterák/handričku) a základňu pripievňte zaskrutkovaním šiestich dodaných skrutiek.

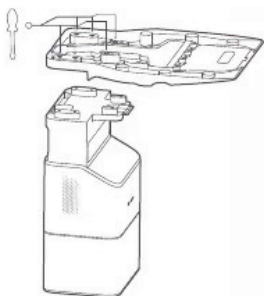

Poznámka: Kryt nádoby na prach držte pevne, keď je obrátená naopak, aby ste zabránili jeho poškodeniu.

3. Pripojte napájací kábel k dokovacej stanici a prebytočný kábel nechajte vo vnútri úložného otvoru.

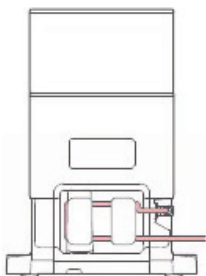

4. Dokovaciu stanicu položte na tvrdú a rovnú podlahu (drevo/dlaždice/betón atď.). Ponechajte aspoň 0,5 m voľného priestoru na oboch stranách, 1,5 m vpredu a 1 m hore. Skontrolujte, či má miesto dobré pokrytie WiFi signálom a potom spotrebič zapnite.

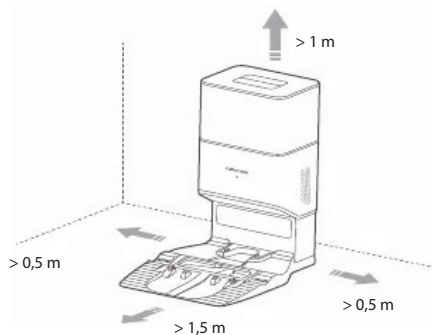

Vyprázdňovanie

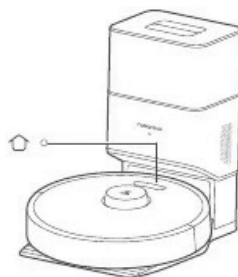

Poznámky:

- Keď sa robot nabíja, stavový indikátor automaticky zhasne.
- Nepoužívajte spotrebič bez krytu nádoby na prach alebo vrecka na prach.
- Dokovaciu stanicu položte na rovnú podlahu mimo oheň, teplo a vodu. Vyhýbajte sa úzkym priestorom alebo miestam, kde by mohol robot ostať visieť vo vzduchu.
- Umiestnenie dokovacej stanice na mäkký povrch (koberec/rohož) môže spôsobiť, že sa dokovacia stanica nakloní a spôsobí problémy s dokovaním a odchodom.
- Prebytočný napájací kábel držte vo vnútri úložného otvoru, aby sa robot nezamotal do káblov a aby sa dokovacia stanica nevytáhovala alebo neodpájala od napájacieho zdroja.
- Chráňte dokovaciu stanicu pred priamym slnečným žiarením alebo pred čímkolievk, čo by mohlo blokovat' maják umiestnenia dokovacej stanice; v opačnom prípade sa robot nemusí vrátiť do dokovacej stanice.
- Dokovacia stanica s automatickým vyprázdňovaním sa nabíja a vyprázdňuje. Pred použitím uložte štandardný robotický dok. Ak to neurobíte, môže to spôsobiť problémy s návratom do dokovacej stanice.
- Dokovaciu stanicu udržiavajte podľa pokynov na údržbu. Dokovaciu stanicu nečistite mokrou handričkou.
- Vyhňte sa častému manuálnemu vyprázdňovaniu.
- Obrázky sú len ilustračné a nemusia presne zodpovedať produktu.

ČASTO KLADENÉ OTÁZKY A RIEŠENIE PROBLÉMOV

Prevádzkové podmienky sú indikované stavovým LED indikátorom na dokovacej stanici.

Stav	Možné príčiny a riešenia
Červený LED indikátor na dokovacej stanici s automatickým vyprázdňovaním.	<ol style="list-style-type: none">1. Kryt nádoby na prach nie je na svojom mieste. Skontrolujte a opravte inštaláciu.2. Ventilátor nefunguje správne. Prípadne v dôsledku ochrany proti prehriatiu v dôsledku častého štartovania a zastavenia. Odpojte napájací kábel a skúste to znova po 30 minútach.3. Chyba napätia. Skontrolujte, či miestne napätie spĺňa požiadavky uvedené na dokovacej stanici.
Znížený výkon vyprázdňovania alebo neobvyklý zvuk pri vyprázdňovaní.	<ol style="list-style-type: none">1. Nádoba na prach robota nebola nahradená nádobou na prach s automatickým vyprázdňovaním. Použite nádobu na prach s automatickým vyprázdňovaním.2. Platnička v robote zakrývajúca vetrací otvor nebola vybratá. Vyberte túto platničku.3. Hlavná kefka alebo kryt hlavnej kefy nie sú správne nainštalované. Skontrolujte a opravte inštaláciu.4. Filter, vzduchové potrubie, nasávací otvor, prívody vzduchu alebo nádoba na prach je zablokovaná. Čistením odstráňte upchatie.
Keď sa robot vráti do dokovacej stanice, nespustí sa automatické vyprázdňovanie.	<ol style="list-style-type: none">1. Automatické vyprázdňovanie je deaktivované. Skontrolujte nastavenia v aplikácii.2. Kryt nádoby na prach nie je na svojom mieste. Skontrolujte a nainštalujte.3. Automatické vyprázdňovanie sa nespustí, ak sa robot presunie do dokovacej stanice ručne. Spustite manuálne vyprázdňovanie.4. Automatické vyprázdňovanie sa nespustí, ak sa robot vráti do dokovacej stanice bez čistenia cleaning.5. Po návrate do dokovacej stanice v režime „Nerušit (DND)“ sa robot nevyprázdni automaticky. Upravte čistenie alebo trvanie DND alebo začnite vyprázdňovať manuálne.6. Úroveň batérie je nižšia ako 10%. Robota nabíjajte, pokiaľ batéria nedosiahne 10%.
Robot sa nemôže vrátiť do dokovacej stanice alebo nemôže byť nabitý.	<ol style="list-style-type: none">1. Dokovacia stanica je obklopená prekážkami. Podľa pokynov v používateľskom manuáli odstráňte všetky prekážky v jej okolí alebo ju premiestnite na otvorené miesto.2. Dokovacia stanica nie je pripojená k zdroju napájania. Skontrolujte, či je napájací kábel bezpečne zapojený a či je napájanie zapnuté.3. Zlý kontakt. Vyčistite nabíjacie kontakty základne a dokovacej stanice.

Ak problém pretrváva aj po použití odporúčaní v tabuľke vyššie, pošlite e-mail nášmu tímu popredajných služieb:

Podpora pre Európu: support@roborock-eu.com

Podpora pre Austráliu: service@roborock.com.au

VYHLÁSENIE O ZHODE EÚ

Spoločnosť Beijing Roborock Technology Co., Ltd., týmto vyhlasuje, že toto zariadenie je v súlade s platnými smernicami a európskymi normami a ich dodatkami. Úplné znenie vyhlásenia o zhode EÚ je k dispozícii na tejto internetovej adrese: <https://global.roborock.com/pages/compliance>

INFORMÁCIE O ZÁRUKU

Záručná doba závisí od zákonov krajiny, v ktorej sa výrobok predáva a za záruku zodpovedá predajca.

Záruka sa vzťahuje iba na chyby materiálu alebo vyhotovenia.

Záručné opravy smie vykonávať iba autorizované servisné stredisko. Pri reklamácii v rámci záruky je potrebné predložiť originálny doklad o zakúpení (s dátumom nákupu).

Záruka sa nevzťahuje na:

- Normálne opotrebenie.
- Nesprávne použitie, napr. preťaženie spotrebiča, použitie neschváleného príslušenstva, použitie sily.
- Škody spôsobené vonkajšími vplyvmi.
- Škody spôsobené nedodržaním návodu na obsluhu, napr. pripojenie k nevhodnému sieťovému napájaniu alebo nedodržanie pokynov na inštaláciu.
- Čiastočne alebo úplne rozobraté spotrebiče.

Informácie o likvidácii opotrebovaného elektrického zariadenia (súkromné domácnosti)



Tento symbol na produktoch a/alebo na priložených dokumentoch znamená, že sa pri likvidácii nesmú elektrické a elektronické zariadenia miešať so všeobecným domácim odpadom.

V záujme správneho obhospodarovania, obnovy a recyklácie odvezte, prosím, tieto produkty na určené zberné miesta, kde budú prijaté bez poplatku. V niektorých krajinách je možné tieto produkty vrátiť priamo miestnemu maloobchodu v prípade, ak si objednáte podobný nový výrobok.

Správna likvidácia týchto produktov pomôže ušetriť hodnotné zdroje a zabrániť možným negatívnym vplyvom na ľudské zdravie a prostredie, ktoré môžu inak vzniknúť v dôsledku nesprávneho zaobchádzania s odpadom. Bližšie informácie o najbližšom zbernom mieste získate na miestnom úrade.

V prípade nesprávnej likvidácie odpadu môžu byť uplatnené pokuty v súlade s platnou legislatívou.

Pre právnické osoby v Európskej únii

Ak potrebujete zlikvidovať opotrebované elektrické a elektronické zariadenia, bližšie informácie získate od svojho miestneho predajcu alebo dodávateľa.

Informácie o likvidácii v krajinách mimo Európskej únie

Tento symbol je platný len v Európskej únii. Ak si želáte zlikvidovať toto zariadenie, obráťte sa na miestny úrad alebo predajcu a poinformujte sa o správnom spôsobe likvidácie tohto typu odpadu.

OBSAH

BEZPEČNOSTNÍ POKYNY	3
OMEZENÍ.....	3
BATERIE A NABÍJENÍ	3
PŘEHLED SPOTŘEBIČE	4
Robot (Pohled shora)	4
Robot (Pohled zdola).....	4
Robot (Otevřený horní kryt)	4
Nádoba na prach a zásobník na vodu.....	4
Nádoba na prach (Předinstalovaný jednorázový sáček na prach).....	4
Kryt nádoby na prach	4
Jednorázový sáček na prach.....	4
Nabíjecí základna	4
Základna s automatickým vyprazdňováním	4
Základna s automatickým vyprazdňováním (Sejmutý kryt).....	4
Skladování napájecího kabelu.....	4
Držák mopové utěrky.....	4
Mopová utěrka	4
Šroubovák	4
Napájecí kabel	4
INSTALACE	5
BĚŽNÁ ÚDRŽBA.....	8
ZÁKLADNÍ PARAMETRY	9
Robot	9
Nabíjecí základna s automatickým vyprazdňováním.....	9
CHYBY.....	10
ČASTO KLADENÉ OTÁZKY	11
BEZPEČNOSTNÍ INFORMACE.....	13
Omezení.....	13
Baterie a nabíjení	13
PŘÍSLUŠENSTVÍ.....	14
POPIS SPOTŘEBIČE	15
Uložení napájecího kabelu dokovací stanice s automatickým vyprazdňováním (Kryt sejmutý)	16
Sáček na prach.....	16
ZAČÍNÁME	17
Montáž	17
Vyprazdňování.....	17
BĚŽNÁ ÚDRŽBA.....	18
Výměna sáčku na prach	18
Vzduchové potrubí	18
Čištění nabíjecí plochy.....	19
ZÁKLADNÍ PARAMETRY	19
ČASTO KLADENÉ OTÁZKY A ŘEŠENÍ PROBLÉMŮ	20
PROHLÁŠENÍ O SHODĚ EU.....	21
INFORMACE O ZÁRUCE	21

BEZPEČNOSTNÍ POKYNY

OMEZENÍ

- Děti by měly být pod dozorem, aby se zajistilo, že si se spotřebičem nebudou hrát.
- Tento výrobek není určen k používání osobami (včetně dětí) se sníženými fyzickými, smyslovými nebo duševními schopnostmi nebo nedostatkem zkušeností a znalostí, pokud nejsou pod dozorem nebo nejsou poučeny o používání výrobku osobou odpovědnou za jejich bezpečnost (CB).
- Tento výrobek mohou používat děti ve věku od 8 let a starší a osoby se sníženými fyzickými, smyslovými nebo duševními schopnostmi nebo nedostatkem zkušeností a znalostí, pokud byly pod dohledem nebo byly poučeny o používání výrobku bezpečným způsobem a rozuměly rizikům s tím spojenými. Děti si s výrobkem nesmí hrát. Čištění a uživatelskou údržbu nesmějí provádět děti bez dozoru (EU).
- Aby byly splněny požadavky na vystavení radiofrekvenčnímu záření, měla by se mezi tímto zařízením a osobami v průběhu provozu udržovat vzdálenost 20 cm nebo více. Pro zajištění souladu se nedoporučují operace na bližší než tuto vzdálenost.
- Anténa použitá pro tento vysílač nesmí být umístěna společně s jinou anténou nebo vysílačem.
- Tento produkt je určen pouze k čištění podlah v interiéru, nepoužívejte jej venku (například na terase s otevřeným koncem), na jiném povrchu než na zemi (například pohovka) ani v jakémkoli komerčním nebo průmyslovém prostředí.
- Produkt nepoužívejte, je-li okolní teplota vyšší než 40 °C (104 °F), nižší než 4 °C (39 °F).
- Před použitím výrobku přesuňte kabely ze země nebo je položte stranou, abyste zabránili jejich natažení produktem.
- Udržujte vlasy, volný oděv, prsty a všechny části těla mimo dosah otvorů a pohyblivých částí.
- Nepoužívejte produkt na koberce s vysokým vlasem (účinnost produktu může být snížena i na tmavých kobercích).
- Nepřeházejte produkt pomocí vertikálního nárazníku, horního krytu nebo nárazníku.
- Na čištění produktu nepoužívejte mokry hadřík ani tekutiny.

BATERIE A NABÍJENÍ

- Nenabíjete nenabíjecí baterie.
- Tento produkt obsahuje baterie, které mohou vyměnit pouze kvalifikované osoby.
- Baterii ani nabíjecí základnu nerozebírejte, neopravujte ani neupravujte.
- Chraňte nabíjecí základnu před teplem (jako jsou radiátory).
- Nabíjecí kontakty neutírejte mokrym hadříkem ani mokryma rukama.
- Pokud je napájecí kabel poškozený, okamžitě jej přestaňte používat. Aby se předešlo nebezpečí, musí jej vyměnit výrobce, jeho servisní zástupce nebo podobně kvalifikované osoby.
- Před přepravou se ujistěte, zda je produkt vypnutý.
- Doporučuje se používat originální balení.

VAROVÁNÍ

- Pro účely nabíjení baterie používejte pouze odnímatelnou napájecí jednotku roborock CDZ11RR, CDZ12RR, AED03HRR nebo AED04HRR dodávanou s tímto výrobkem.
- Pokud necháte výrobek delší dobu nepoužitý, zcela jej nabíjete a před uložením na chladném a suchém místě jej vypněte. Nabíjete baterii nejméně každé tři měsíce, abyste předešli nadměrnému vybití baterie.
- Aby se zabránilo riziku v důsledku neúmyslného opětovného zapnutí tepelné ochrany, nesmí se tento spotřebič napájet přes externí spínací zařízení, jako je např. časovač, ani připojovat k obvodu, který je pravidelně zapínán a vypínán.
- Zkontrolujte, zda napájecí napětí odpovídá požadavkům uvedeným na nabíjecí základně.
- Používejte pouze napájecí kabel dodávaný s výrobkem, abyste zabránili možnému vzniku kouře, tepla nebo požáru.
- Nepoužívejte výrobek s žádným typem napájecího adaptéru, protože by to mohlo způsobit nebezpečí a ztratit platnost záruky.
- Pokud je nabíjecí základna umístěna v oblasti náchylné na bouře nebo s nestabilním napětím, přijměte ochranné opatření.
- Před vložením nabíjecí základny do balení odpojte napájecí kabel.

A PŘEHLED SPOTŘEBIČE

A1 Robot (Pohled shora)



Napájení/Čištění

- Stiskněte a podržte na zapnutí nebo vypnutí robota
- Stisknutím spustíte čištění

Stavový indikátor

- Bílý: Úroveň baterie $\geq 20\%$
- Červený: Úroveň baterie $< 20\%$
- Bliká: Nabíjení nebo spuštění
- Bliká červeně: Chyba



Bodové čištění/Dětská pojistka

- Stisknutím spustíte bodového čištění
- Stiskněte a podržte na 3 sekundy, čímž zapnete/vypnete dětskou pojistku



Základna

- Stiskněte pro návrat do základny

Poznámka: Stiskněte jakékoli tlačítko pro zastavení robota v průběhu čištění nebo návrat do základny.

A1-1 - Nárazník

A1-2 - Snímač LiDAR

A1-3 - Vertikální nárazník

A1-4 - Lokátor základny

A2 Robot (Pohled zdola)

A2-1 - Snímač stěny

A2-2 - Snímače změny výšky

A2-3 - Všesměrové kolečko

A2-4 - Nabíjecí kontakty

A2-5 - Boční kartáček

A2-6 - Hlavní kolečko

A2-7 - Hlavní kartáček

A2-8 - Západka krytu hlavního kartáčku

A3 Robot (Otevřený horní kryt)

A3-1 - Indikátor WiFi

- Nesvíí: Wi-Fi je vypnuto
- Bliká pomalu: Čeká na připojení
- Bliká rychle: Připojování
- Svítí: Wi-Fi je připojeno

A3-2 - Systémové resetování

A3-3 - Držák mopové utěrky

A3-4 - Vzduchový ventil

A4 Nádoba na prach a zásobník na vodu

A4-1 - Zátka zásobníku na vodu

A4-2 - Vodní filtr

A4-3 - Omyvatelný filtr

A5 Nádoba na prach (Předinstalovaný jednorázový sáček na prach)

A6 Kryt nádoby na prach

A7 Jednorázový sáček na prach

A8 Nabíjecí základna

A8-1 - Šrouby krytu vzduchového potrubí (10)

A8-2 - Kryt vzduchového potrubí

A8-3 - Šroubovák

A8-4 - Upevňovací šrouby základny (6)

A9 Základna s automatickým vyprazdňováním

A9-1 - Kryt nádoby na prach

A9-2 - Nádoba na prach

A9-3 - Základna

A9-4 - Stavový indikátor

- Svítí bíle: Pohotovostní režim
- Bliká bíle: Vyprazdňování
- Svítí červeně: Porucha
- Nesvíí: Nabíjení robota/Bez napájení

A9-5 - Maják umístění nabíjecí základny

A9-6 - Nabíjecí kontakty

A9-7 - Nasávací otvor

A9-8 - Elektrodové kartáčky

A10 Základna s automatickým vyprazdňováním (Sejmutý kryt)

A10-1 - Otvor na sáček na prach

A10-2 - Filtr

A11 Skladování napájecího kabelu

A11-1 - Úložný otvor pro napájecí kabel

A11-2 - Kabelový výstup

A11-3 - Napájecí port

Poznámka: Napájecí kabel lze vytáhnout z obou stran.

A12 Držák mopové utěrky

A12-1 - Otvor pro připevnění mopové utěrky

A12-2 - Držák mopové utěrky

A12-3 - Spona držáku mopové utěrky

A13 Mopová utěrka

A13-1 - Mopová utěrka

A13-2 - Podložky se suchým zipem

A14 Šroubovák

A15 Napájecí kabel

B INSTALACE

B1 Důležité informace

B1-1 - Uspořádejte kabely a uvolněné předměty ze země a přemístěte jakékoli nestabilní, křehké, cenné nebo nebezpečné předměty, abyste zabránili zranění osob nebo škodám na majetku v důsledku zamotání, úderu nebo zachycení předmětů robotem.

B1-2 - Pokud používáte tohoto robota na vyvýšeném místě, vždy používejte bezpečnou fyzickou bariéru, abyste zabránili náhodným pádům, které mohou mít za následek zranění osob nebo poškození majetku.

Poznámka: Při prvním použití robota jej sledujte po celé jeho trase čištění a dávejte pozor na velké překážky. Robot bude moci v budoucnu čistit sám.

B2 Montáž nádoby na prach

B2-1 - Vyměňte šroubovák z odkládacího prostoru ve spodní části základny.

B2-2 - Nabíjecí základnu položte naopak na měkký, rovný povrch (koberec/ručník/hadřík) a základnu připevněte zašroubováním šesti šroubů.

Poznámka: Kryt nádoby prach držte pevně obráceně, abyste zabránili jeho poškození.

B2-3 - Připojte napájecí kabel k nabíjecí základně a přebytečný kabel nechte uvnitř úložného otvoru.

B2-4 - Nabíjecí základnu položte na tvrdou a rovnou podlahu (dřevo/dlaždice/beton atd.). Ponechte alespoň 0,5 m volného prostoru na obou stranách, 1,5 m vpředu a 1 m nahoře. Zkontrolujte, zda má místo dobré pokrytí Wi-Fi signálem a poté spotřebič zapněte.

B2-4-1 Více než 0,5 m

B2-4-2 Více než 1,5 m

B2-4-3 Více než 1 m

B3 Vyprazdňování

Automatické vyprazdňování se spustí, když se robot po čištění vrátí do základny. Stisknutím tlačítka  spustíte vyprázdňování manuálně. Stisknutím libovolného tlačítka zastavíte vyprazdňování.

Poznámky:

- Když se robot nabíjí, stavový indikátor automaticky zhasne.
- Nepoužívejte spotřebič bez krytu nádoby na prach nebo sáčku na prach.
- Nabíjecí základnu položte na rovnou podlahu mimo oheň, teplo a vodu. Vyhněte se úzkým prostorům nebo místům, kde by mohl robot zůstat viset ve vzduchu.
- Umístění nabíjecí základny na měkký povrch (koberec/rohož) může způsobit, že se nabíjecí základna nakloní a způsobí problémy s dokováním a odjezdem.
- Přebytečný napájecí kabel držte uvnitř úložného otvoru, aby se robot nezamotal do kabelů a aby se nabíjecí základna nevytáhla nebo neodpojila od napájecího zdroje.

- Chraňte nabíjecí základnu před přímým slunečním zářením nebo před čímkoli, co by mohlo blokovat maják umístění nabíjecí základny; v opačném případě se robot nemusí vrátit do nabíjecí základny.
- Nabíjecí základna s automatickým vyprazdňováním se nabíjí a vyprazdňuje. Před použitím uložte standardní robotický dok. Pokud to neuděláte, může to způsobit problémy s návratem do nabíjecí základny.
- Nabíjecí základnu udržujte podle pokynů k údržbě. Nabíjecí základnu nečistěte mokřým hadříkem.
- Vyhněte se častému manuálnímu vyprazdňování.
- Obrázky jsou pouze ilustrační a nemusí přesně odpovídat produktu.

B4 Stírání podlahy

Poznámka: Doporučuje se, aby všechny podlahy byly vysávány nejméně třikrát před první částí vytírání, aby se snížilo nadměrné hromadění nečistot na mopu.

B4-1 - Vyměňte nádobu na prach a zásobník na vodu

Otevřete horní kryt a vyměňte tuto kombinovanou jednotku ven.

B4-2 - Naplňte zásobník na vodu

Otevřete zásobník na vodu, naplňte jej vodou a pevně jej zavřete.

Poznámky:

- Abyste předešli korozi nebo poškození, používejte v zásobníku na vodu pouze značkový čistič podlah Roborock.
- Nepoužívejte horkou vodu, protože to může způsobit deformaci zásobníku.
- Při plnění zásobníku na vodu nakloňte zásobník o 30°, abyste zabránili navlhnutí filtru.

B4-3 - Nainstalujte nádobu na prach a zásobník na vodu zpět

Znovu nainstalujte jednotku. Zacvakne na své místo.

B4-4 - Nainstalujte mopovou utěrku

Navlhčete mopovou utěrku a vyždímejte ji, dokud nepřestane kapat, pak ji zasuňte podél otvoru pro připevnění a pevně ji připevněte na své místo.

Poznámka: Používejte pouze oficiální mopovou utěrku Roborock.

B4-5 - Nainstalujte držák mopové utěrky

Nasuňte držák mopové utěrky směrem dopředu podél spodní strany robota, dokud nezacvakne na své místo.

Poznámka: Po 60 minutách stírání vyčistěte utěrku, aby jste udrželi průtok vody a kvalitu čištění.

B4-6 - Odpojte držák mopové utěrky

Po návratu robota do nabíjecí základny po čištění, zatlačte obě boční západky a vysunutím držáku mopové utěrky směrem dozadu jej vyjměte ven.

Poznámky:

- Po každém použití mopovou utěrku omyjte a ze zásobníku na vodu pravidelně vylévejte nepoužitou vodu.
- Pokud nepoužíváte stírání, sundejte držák mopové utěrky.

Připojení k aplikaci

Robot podporuje aplikaci Roborock nebo Xiaomi Home. Vyberte si tu, která nejlépe vyhovuje vašim potřebám.

1 Stáhněte si aplikaci

Možnost 1: Vyhledejte „Roborock“ v App Store nebo Google Play, nebo naskenujte níže uvedený QR kód a poté aplikaci stáhněte a nainstalujte.



Možnost 2: Vyhledejte „Xiaomi Home“ v App Store nebo Google Play, nebo naskenujte níže uvedený QR kód a poté aplikaci stáhněte a nainstalujte.



2 Obnovte Wi-Fi

1. Otevřete horní kryt a najděte indikátor Wi-Fi.
2. Stiskněte a podržte tlačítka a , dokud nezazní hlasové upozornění „Reset WiFi“. Resetování je dokončeno tehdy, když indikátor Wi-Fi bliká pomalu. Robot pak čeká na připojení.

Poznámka: Pokud se nedokážete připojit k robotu z důvodu konfigurace routeru, zapomenutého hesla nebo jiného důvodu, resetujte Wi-Fi a přidejte vašeho robota jako nové zařízení.

3 Přidejte zařízení

Otevřete aplikaci Roborock, poklepejte na tlačítko „Search for device“, nebo otevřete aplikaci Xiaomi Home, poklepejte na „+“ v pravém horním rohu a přidejte zařízení podle pokynů.

Poznámky:

- Skutečný postup se může lišit v důsledku probíhajících aktualizací aplikací. Postupujte podle pokynů v aplikaci.
- Podporována je pouze 2,4 GHz Wi-Fi síť.
- Pokud robot čeká na připojení více než 1 hodinu, Wi-Fi se automaticky deaktivuje. Pokud se potřebujete znovu připojit, než budete pokračovat, resetujte Wi-Fi.

Pokyny pro použití

Zapnutí/Vypnutí

Stisknutím a podržením tlačítka zapnete robota. Indikátor napájení se rozsvítí a robot přejde do pohotovostního režimu. Stiskněte a podržte tlačítko pro vypnutí robota a ukončení aktuálního cyklu čištění.

Poznámka: Během nabíjení nelze robota vypnout.

Spuštění čištění

Stisknutím tlačítka spustíte čištění. Robot naplánuje svou cestu čištění na základě snímání oblasti. Rozdělí každou místnost na čtverce, nejprve vyčistí okraje čtverce a potom vyplní zónu v klikatém vzoru. Potom se přesune na další čtverec, dokud nebude efektivně pokrytá každá zóna v každé místnosti.

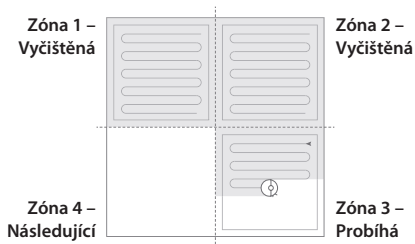

Poznámky:

- Aby robot mohl automaticky vysávat a vrátit se do nabíjecí základny, spustte robota ze základny. Během čištění nehybejte s nabíjecí základnou.
- Pokud je baterie velmi slabá, čištění se nemůže spustit. Před opětovným vyčištěním nechte robota nabít.
- Pokud se čištění dokončí za méně než 10 minut, oblast se vyčistí dvakrát.
- Pokud je baterie téměř vybitá před dokončením čištění, robot provede obnovovací nabíjení před obnovením čištění z místa, kde byl vypnut.
- Před zahájením každého stírání se ujistěte, zda byla správně nainstalována mopová utěrka.

Bodové čištění

Stisknutím tlačítka spustíte bodové čištění. Plocha: Robot čistí čtvercovou plochu o rozměrech 1,5 m x 1,5 m vycentrovanou na sebe.

Poznámka: Po bodovém čištění se robot automaticky vrátí do výchozího bodu a přepne se do pohotovostního režimu.

Pozastavení

Když robot provádí čištění, stisknutím kteréhokoliv tlačítka jej pozastavíte, stisknutím tlačítka pokračujete nebo stiskněte tlačítko na poslání robota zpět do základny.

Poznámka: Umístění pozastaveného robota na nabíjecí základnu ukončí současné čištění.

Režim spánku

Pokud je robot pozastaven na více než 10 minut, přejde do režimu spánku a jeho indikátor napájení bude pomalu blikat. Stisknutím libovolného tlačítka ho probudíte zpět.

Poznámky:

- Robot se nepřepe do režimu spánku, když se nabíjí.
- Je-li robot v režimu spánku déle než 12 hodin, automaticky se vypne.

Režim „Nerušit“ (DND)

Režim DND je předvoleně aktivován od 22:00 do 08:00. Lze to deaktivovat nebo přizpůsobit v aplikaci. Když je aktivován režim DND, robot nebude automaticky pokračovat v čištění, indikátor napájení ztmavne a hlasitost hlasových pokynů se sníží.

Dětská pojistka

Stisknutím a podržením tlačítka  zapnete/vypnete dětskou pojistku. Můžete si to nastavit také v aplikaci. Po aktivaci robot nebude reagovat na stisknutí tlačítek, když je v klidu. Když robot čistí nebo je v nabíjecí základně, stisknutím libovolného tlačítka jej zastavíte.

Nabíjení

Po dokončení se robot automaticky vrátí do nabíjecí základny.

Pokud je pozastaven, stiskněte tlačítko  k jeho odeslání do nabíjecí základny. Když se robot nabíjí, indikátor napájení bude pomalu blikat.

Poznámka: Pokud robot nemůže najít nabíjecí základnu, vrátí se na poslední počáteční místo. Robota umístěte na nabíjecí základnu manuálně, aby se dobil.

Chyba

Pokud dojde k chybě, indikátor napájení rychle bliká červeně a zazní hlasové upozornění. Řešení naleznete v části „Chyby“.

Poznámky:

- Pokud robot zůstane v chybovém stavu déle než 10 minut, automaticky přejde do režimu spánku.
- Umístění robota na nabíjecí základnu v chybovém stavu zastaví aktuální čištění.

Resetování systému

Pokud robot nereaguje na stisknutí tlačítka nebo jej nelze vypnout, resetujte systém. Stiskněte tlačítko „Reset“ a robot se automaticky resetuje.

Poznámka: Po resetování systému se obnoví výrobní nastavení plánů čištění, Wi-Fi a dalších nastavení.

Obnovení výrobních nastavení

Pokud robot nefunguje po resetování systému, zapněte jej. Stiskněte a podržte tlačítko  současně se stisknutím tlačítka resetování, dokud neuslyšíte hlasovou výzvu „Obnovení počáteční verze“. Robot se poté obnoví na výrobní nastavení.

Funkce aplikace

Mapa čištění

- Správa více map
- Trasa vysávání a stírání v reálném čase
- Zónování mapy
- Úprava mapy

Vlastní režimy čištění

- Naplánované
- Vybrané místnosti
- Zóna
- Zóny „Nevstupovat“ a neviditelné stěny
- Vlastní
- Zesílení při vysávání koberců

Přepínač režimu čištění

- Úrovně výkonu nasávání
- Úrovně intenzity stírání

Informace o robotovi

- Historie čištění
- Úroveň baterie
- Péče a údržba

Více funkcí

- Aktualizace firmwaru
- Nastavení hlasitosti
- Volba jazyka
- Režim „Nerušit“
- Podpora hlasového asistenta

Poznámka: Funkce a podrobnosti aplikace se mohou mírně lišit v důsledku neustálého vývoje a aktualizací aplikace.

C BĚŽNÁ ÚDRŽBA

C1 Hlavní kartáček

* Čistěte každé 2 týdny a vyměňujte každých 6–12 měsíců

C1-1 - Kryt hlavního kartáčku

C1-2 - Západky

C1-3 - Hlavní kartáček

C1-4 - Kryty hlavního kartáčku

C1-5 - Ložisko hlavního kartáčku

C1-6 - Otočte robota, stiskněte západku a sejměte kryt hlavního kartáčku.

C1-7 - Vyjměte hlavní kartáček. Vyjměte a vyčistěte ložisko hlavního kartáčku.

C1-8 - Otočte uzávěry hlavního kartáčku v naznačeném směru odemknutí, abyste uzávěry odstranili.

C1-9 - Odstraňte všechny vlasy nebo nečistoty zamotané kolem hlavního kartáčku, nainstalujte zpět hlavní kartáček a znovu nasadte kryt kartáčku, přičemž dbejte na to, abyste zářky umístili do otvorů.

C1-10 - Ujistěte se, zda byl kryt hlavního kartáčku správně připevněn. Při správné instalaci by měly být všechny čtyři západky skryty.

Poznámky:

- Hlavní kartáček by se měl otřít vlhkým hadříkem a nechat uschnout mimo dosah přímého slunečního záření.
- Na čištění hlavního kartáčku nepoužívejte žíravé čisticí prostředky ani dezinfekční prostředky.

C2 Boční kartáček

* Čistěte každý měsíc a vyměňujte každých 3-6 měsíců

1. Odšroubujte šroub bočního kartáčku.
2. Vyjměte a vyčistěte boční kartáček. Znovu ho nainstalujte a dotáhněte šroub.

C3 Všesměrové kolečko

* Vyčistěte podle potřeby

C3-1 - Pomocí malého šroubováku nebo podobného nástroje vypočte osu a demontujte kolečko.

Poznámka: Držák všesměrového kolečka nelze vyjmout.

C3-2 - Opláchněte kolečko a osu, abyste odstranili všechny vlasy nebo nečistoty. Osušte a znovu připevněte kolečko tak, že jej pevně zatlačíte na místo.

C4 Hlavní kolečka

* Čistěte každý měsíc

Měkkým suchým hadříkem otřete a vyčistěte hlavní kolečka.

C5 Nádoba na prach a zásobník na vodu

* Čistěte každý týden a filtr vyměňujte každých 6–12 měsíců

C5-1 - Otevřete horní kryt robota a vyjměte jednotku.

C5-2 - Vyjměte filtr a poté vysypte obsah nádoby na prach.

C5-3 - Vylijte nepoužitou vodu ze zásobníku na vodu.

C5-4 - Naplňte nádobu čistou vodou a jemně jí protřepejte. Potom vylijte špinavou vodu.

Poznámka: Abyste zabránili ucpání, používejte pouze čerstvou vodu bez čisticí kapaliny.

C5-5 - Opakovaně propláchněte filtr a poklepaním odstraníte co nejvíce nečistot.

Poznámka: Nedotýkejte se povrchu filtru rukama, kartáčem nebo tvrdými předměty, abyste předešli možnému poškození.

C5-6 - Nechte filtr 24 hodin důkladně vyschnout a znovu jej nainstalujte.

Poznámka: Zakupte si další filtr a v případě potřeby jej vyměňte.

C6 Mopová utěrka

* Vyčistěte ji po každém použití a vyměňujte každých 3-6 měsíců

Vyjměte mopovou utěrku z držáku mopové utěrky. Vyčistěte mopovou utěrku a osušte ji.

Poznámka: Znečištěná mopová utěrka bude mít vliv na výkon stírání. Před použitím vyčistěte mopovou utěrku.

C7 Výměna sáčku na prach

* Vyměňte v případě potřeby

C7-1 - Vertikálně sejměte kryt nádoby na prach, jak je znázorněno na obrázku.

C7-2 - Vytáhněte sáček na prach z nádoby na prach a zahodte jej.

Poznámka: Rukojeť sáčku na prach při vyjímání utěšňuje sáček, aby se zabránilo úniku prachu.

C7-3 - Filtr vyčistěte suchým hadříkem.

C7-4 - Nainstalujte nový sáček na prach na místo podél otvoru a nasadte kryt nádoby na prach zpět.

C8 Vzduchové potrubí

* Vyměňte v případě potřeby

C8-1 - Odšroubujte šrouby (10) a sejměte kryt.

C8-2 - Vzduchové potrubí a kryt otřete suchým hadříkem.

C8-3 - Znovu namontujte kryt a zašroubujte jej zpět na své místo.

C9 Snímače robota

* Čistěte každý měsíc

Použijte měkkou suchou tkaninu k otření a vyčištění všech snímačů, včetně:

C9-1 - Vyhledávače základny

C9-2 - Snímače stěn

C9-3 - Čtyř snímačů změny výšky

C10 Nabíjecí kontaktní plochy

* Čistěte v případě potřeby

Pomocí měkkého suchého hadříku otřete maják vyhledávače základny, nabíjecí kontakty a elektrodové kartáčky.

Baterie

Robot je vybaven vysoce výkonnou lithium-iontovou nabíjecí baterií. Abyste udrželi výkon baterie, udržujte robota nabitého.

Poznámka: Necháte-li robota delší dobu bez používání, před uskladněním jej vypněte a nejméně jednou za tři měsíce jej nabijte, aby nedošlo k poškození baterie následkem nadměrného vybití.

ZÁKLADNÍ PARAMETRY

Robot

Model	Q380RR
Baterie	14,4 V/5200 mAh lithium-iontová baterie
Hmotnost	Přibližně 4,7 kg
Jmenovitý vstup	20 V DC 1,2 A
Čas nabíjení	< 6 hodin

Poznámka: Sériové číslo je uvedeno na štítku na spodní straně robota.

Nabíjecí základna s automatickým vyprazdňováním

Model	AED03HRR, AED04HRR
Jmenovité vstupní napětí	220 - 240 V AC
Jmenovitá frekvence	50 - 60 Hz
Jmenovitý výkon (Shromažďování prachu)	5 A
Jmenovitý výkon (Nabíjení)	0,5 A
Jmenovitý výstup	20 V DC 1,2 A
Nabíjecí baterie	14,4 V/5200 mAh lithium-iontová baterie

CHYBY

Pokud v průběhu čištění dojde k chybě, indikátor napájení začne rychle blikat červeně a zazní zvukový signál. Možnosti řešení naleznete v tabulce níže.

1. Po vyřešení kterékoliv z následujících chyb přemístěte robota a znovu spusťte čištění.
2. Po jakýchkoliv chybách snímače jej očistěte a zkuste to znovu.
3. Pokud má baterie neobvyklou teplotu, před použitím počkejte, až se vrátí do normálu.

Chyba 1: LiDAR maják nebo laser je blokován. Zkontrolujte překážku a zkuste to znovu.

Chyba 2: Nárazník je zaseknutý. Vyčistěte jej a lehkým poklepáním jej uvolněte.

Chyba 3: Kolečka jsou zaseknutá. Přesuňte robota na nové místo a restartujte jej.

Chyba 4: Chyba snímače změny výšky. Vyčistěte snímače změny výšky, přesuňte robota dál a restartujte jej.

Chyba 5: Hlavní kartáček je zamotaný. Vyčistěte hlavní kartáček a ložiska.

Chyba 6: Boční kartáček je zamotaný. Vyjměte a vyčistěte boční kartáček.

Chyba 7: Kolečka jsou zaseknutá. Přesuňte robota na nové místo a restartujte jej.

Chyba 8: Robot může být zaseknutý. Odstraňte všechny překážky kolem něj.

Chyba 9: Není nainstalována nádoba na prach. Nainstalujte nádobu na prach a filtr.

Chyba 12: Slabá baterie. Nabijte ji a zkuste to znovu.

Chyba 13: Chyba nabíjení. Vyčistěte nabíjecí kontakty a zkuste to znovu.

Chyba 14: Chyba baterie.

Chyba 16: Robot je nakloněný. Přesuňte jej na rovnou podlahu a restartujte.

Chyba 17: Chyba bočního kartáčku. Resetujte robota.

Chyba 18: Chyba ventilátoru. Resetujte robota.

Chyba 21: Vertikální nárazník je zatlačený. Přesuňte robota a zkuste to znovu.

Chyba 22: Chyba vyhledávače základny. Vyčistěte to a zkuste to znovu.

Chyba 23: Nepodařilo se vrátit do základny. Vyčistěte maják polohy základny a zkuste to znovu.

Chyba 26: Snímač stěny je znečištěný. Vyčistěte snímač stěny.

Filtr je zablokovan nebo mokrý. Vyčistěte, vysušte ho a zkuste to znovu.

Byla zaznamenána zóna „Nevstupovat“ nebo neviditelná stěna. Přetáhněte robota z této oblasti.

Vnitřní chyba. Resetujte robota.

Poznámka: Resetování systému může vyřešit některé problémy.

Pokud problém přetrvává i po použití doporučení v tabulce výše, pošlete e-mail našemu týmu prodejních služeb:

Podpora pro Evropu: support@roborock-eu.com

Podpora pro Austrálii: service@roborock.com.au

ČASTO KLADENÉ OTÁZKY

Problém	Řešení
Nelze zapnout napájení.	<ul style="list-style-type: none">• Úroveň nabití baterie je nízká. Před použitím položte robota na nabíjecí základnu, aby se nabíj.• Teplota baterie je velmi nízká nebo příliš vysoká. Robota používejte pouze v rozsahu 0 - 40 °C.
Nelze nabíjet.	<ul style="list-style-type: none">• Pokud nabíjecí základna není napájena, zkontrolujte, zda jsou oba konce napájecího kabelu správně připojeno.• Pokud je kontakt slabý, očistěte kontaktní plochy nabíjecí základny a robota.• Zkontrolujte, zda se rozsvítil indikátor napájení.
Pomalé nabíjení.	<ul style="list-style-type: none">• Aby se zachovala životnost baterie, robot automaticky sníží rychlost nabíjení, když se nabíjí v prostředí s vysokou nebo nízkou teplotou.• Oblasti kontaktů nabíjení jsou znečištěné. Vyčistěte je suchou tkaninou.
Nedá se vrátit do nabíjecí základny.	<ul style="list-style-type: none">• V blízkosti nabíjecí základny je velmi mnoho překážek. Přesuňte ji na otevřené místo.• Robot je velmi daleko od nabíjecí základny. Umístěte ho blíže a zkuste to znovu.
Nestandardní chování.	<ul style="list-style-type: none">• Restartujte robota.
Hluk během čištění.	<ul style="list-style-type: none">• Hlavní kartáček, boční kartáček nebo hlavní kolečka se mohly zaseknout. Vypněte robota a vyčistěte je.• Všesměrové kolečko je zaseknuté. Pomocí šroubováku jej vyjměte a vyčistěte.
Slabá čistící schopnost a/nebo vypadávající prach.	<ul style="list-style-type: none">• Nádoba na prach je plná a je třeba ji vyprázdnit.• Filtr je zablokovaný a je třeba jej vyčistit.• Hlavní kartáček je zaseknutý je třeba jej vyčistit.
Nelze připojit k Wi-Fi síti.	<ul style="list-style-type: none">• Wi-Fi je vypnuto. Obnovte Wi-Fi a zkuste to znovu.• Signál Wi-Fi je slabý. Přesuňte robota do oblasti s dobrým Wi-Fi příjmem.• Neobvyklé připojení Wi-Fi. Obnovte Wi-Fi a stáhněte si nejnovější mobilní aplikaci a zkuste to znovu.• Aktuální zařízení není podporováno. Najděte v aplikaci podporované modely.• Nedá se připojit k síti Wi-Fi. Při nastavení routeru se může vyskytnout chyba. Obratě se na zákaznický servis společnosti Roborock.
Plánované čištění nefunguje.	<ul style="list-style-type: none">• Baterie je vybitá. Plánované čištění může začít pouze tehdy, je-li úroveň nabití baterie nad 20 %.
Dochází k napájení energií vždy, když je robot na nabíjecí základně?	<ul style="list-style-type: none">• Robot bude čerpat energii, pokud bude v základně, aby se udržel výkon baterie, ale spotřeba energie je minimální.
Musí se robot nabít nejméně 16 hodin při prvních třech použití?	<ul style="list-style-type: none">• Ne. Lithiová baterie nemá paměťový efekt. Robot může být použit kdykoli po úplném nabití.
Během vytírání není žádná nebo je nedostatek vody.	<ul style="list-style-type: none">• Zkontrolujte, zda je zásobník na vodu voda a pomocí mobilní aplikace nastavte intenzitu stírání nebo si prohlédněte návod pro úplné informace o způsobu správné instalace mopové utěrky a držáku mopové utěrky.
Po dobití se čištění neobnoví.	<ul style="list-style-type: none">• Ujistěte se, zda robot není v režimu DND. Režim DND zabrání automatickému vyčištění.• Pokud byl robot manuálně umístěn na nabíjecí základně před automatickým nabíjením, nebude moci pokračovat v čištění.
Po bodovém čištění nebo po manuálním pohybu se robot nemůže vrátit k nabíjecí základně.	<ul style="list-style-type: none">• Po bodovém čištění nebo významné změně polohy robot znovu vygeneruje mapu. Pokud je nabíjecí základna velmi daleko, nemusí se dát vrátit na dobití a musí se umístit na nabíječku manuálně.
Robot náhle vynechal určité místo.	<ul style="list-style-type: none">• Snímač stěny nebo snímače změny výšky mohou být znečištěny. Vyčistěte je měkkou suchou tkaninou.

Problém	Řešení
Červený LED indikátor na základně s automatickým vyprazdňováním.	<ul style="list-style-type: none"> • Kryt nádoby na prach není na svém místě. Zkontrolujte a opravte instalaci. • Ventilátor nefunguje správně. Případně v důsledku ochrany proti přehřátí v důsledku častého startování a zastavení. Odpojte napájecí kabel a zkuste to znovu po 30 minutách. • Chyba napětí. Zkontrolujte, zda místní napětí splňuje požadavky uvedené na nabíjecí základně.
Snížený výkon vyprazdňování nebo neobvyklý zvuk při vyprazdňování.	<ul style="list-style-type: none"> • Hlavní kartáček nebo kryt hlavního kartáčku nejsou správně nainstalovány. Zkontrolujte a opravte instalaci. • Filtr, vzduchové potrubí, sací otvor, přírůdky vzduchu nebo nádoba na prach je zablokována. Čištěním odstraňte ucpání.
Když se robot vrátí do nabíjecí základny, nespustí se automatické vyprazdňování	<ul style="list-style-type: none"> • Automatické vyprazdňování je deaktivováno. Zkontrolujte nastavení v aplikaci. • Kryt nádoby na prach není na svém místě. Zkontrolujte a nainstalujte. • Pokud se robot přesune do základny ručně, automatické vyprazdňování se nespustí. Spustte vyprazdňování ručně. • Automatické vyprazdňování se nespustí tehdy, když se robot vrátí do základny bez vysávání. • Po návratu do základny v režimu „Nerušit (DND)“ se robot nevyprázdní automaticky. Upravte čištění nebo trvání DND nebo začněte vyprazdňovat ručně. • Úroveň baterie je nižší než 10 %. Robotu nabíjejte, dokud baterie nedosáhne 10 %.
Robot se nemůže vrátit do nabíjecí základny nebo nemůže dojít k nabití.	<ul style="list-style-type: none"> • Nabíjecí základna je obklopena překážkami. Podle pokynů v uživatelském manuálu odstraňte všechny překážky v jejím okolí nebo ji přemístěte na otevřené místo. • Nabíjecí základna není připojena ke zdroji napájení. Zkontrolujte, zda je napájecí kabel bezpečně zapojen, a zda je napájení zapnuto. • Špatný kontakt. Vyčistěte nabíjecí kontakty základny.

BEZPEČNOSTNÍ INFORMACE

Omezení

- Tento výrobek je určen pouze k čištění vnitřních podlah, nepoužívejte jej venku (například na terase s otevřeným koncem), na jiný povrch než je země (např. pohovka) nebo v jakémkoli obchodním nebo průmyslovém prostředí.
- Před čištěním nebo údržbou výrobku musí být výrobek vypnutý a zástrčka musí být vytažena z elektrické zásuvky.
- Neumísťujte žádné předměty do blízkosti sacího otvoru základny.
- Nestrkejte prsty do štěrbin základny, abyste předešli možnému zranění.
- Nepoužívejte výrobek v místnosti, kde spí kojence nebo malé dítě.
- Nepřeházejte výrobek pomocí dokovací základny nebo popelnice.
- Ujistěte se, zda je robot kompatibilní s nabíjecí základnou, jinak může dojít k selhání vyprazdňování nebo nabíjení.
- Výrobek nepoužívejte k čištění tvrdých nebo ostrých předmětů (jako jsou odpady z dekorace, sklo a hřebíky).
- Tento spotřebič není určen k použití osobami (včetně dětí) se sníženými fyzickými, smyslovými nebo mentálními schopnostmi nebo nedostatkem zkušeností a znalostí, pokud nejsou pod dozorem nebo nejsou obeznámeni pokyny týkajícími se používání spotřebiče osobou odpovědnou za jejich bezpečnost. (CB)
- Tento spotřebič mohou používat děti ve věku od 8 let a více a osoby se sníženými fyzickými, smyslovými nebo mentálními schopnostmi nebo nedostatkem zkušeností a vědomostí, pokud byly pod dozorem nebo byly poučeny o používání spotřebiče bezpečným způsobem a porozuměly nebezpečím zapojení. Děti si se spotřebičem nesmějí hrát. Čištění a uživatelskou údržbu nesmí provádět děti bez dozoru. (EU)
- Děti by měly být pod dozorem, aby se zajistilo, že si se spotřebičem nehrají.
- Nepoužívejte základnu pro vysávání kamenů, zbytků papíru nebo jiných předmětů, které by mohly zablokovat vzduchové potrubí. Pokud je vzduchové potrubí zablokováno, ihned jej vyčistěte.
- Nepoužívejte výrobek, je-li okolní teplota vyšší než 40 ° C, nižší než 4 ° C.
- Základnu položte na rovnou podlahu mimo oheň, teplo a vodu. Vyhněte se úzkým prostorům nebo místům, kde by se mohl robot zavést ve vzduchu.
- Na výrobek neumísťujte žádné předměty (včetně dětí a domácích mazlíčků), ať už je nebo není v provozu.
- Nezachytávejte nic, co hoří nebo kouří, jako jsou cigarety, zápalky nebo horký popel.
- Nepoužívejte základnu pro vysávání hořlavých nebo výbušných předmětů, jako jsou například zapalovače, benzin a toner používané v tiskárnách nebo kopírkách.

BEZPEČNOSTNÍ INFORMACE

Baterie a nabíjení

VAROVÁNÍ

- Nenabíjete nenabíjecí baterie.
- Aby se zabránilo riziku v důsledku neúmyslného opětovného zapnutí tepelné ochrany, nesmí se tento spotřebič napájet přes externí spínací zařízení, jako je např. časovač, ani připojovat k obvodu, který je pravidelně zapínán a vypínán.
- Zkontrolujte, zda napájecí napětí odpovídá požadavkům uvedeným na dokovací stanici.
- Používejte pouze napájecí kabel dodávaný s výrobkem, abyste zabránili možnému vzniku kouře, tepla nebo požáru.
- Nepoužívejte výrobek s žádným typem napájecího adaptéru, protože by to mohlo způsobit nebezpečí a ztratit platnost záruky.
- Nerozebírejte, neopravujte ani neupravujte baterii ani nabíjecí základnu.
Nabíjecí kontakty neutírejte ani nečistěte mokrým hadříkem nebo mokřýma rukama.
- Je-li napájecí kabel poškozen, okamžitě jej přestaňte používat. Aby se předešlo nebezpečí, musí být vyměněn výrobcem, jeho servisním zástupcem nebo podobně kvalifikovanými osobami.
- Je-li dokovací stanice umístěna v oblasti náchylné k bouřkám nebo s nestabilním napětím, přijměte ochranná opatření.
- Na přepravu se doporučuje použít originální balení.
- Před vložením dokovací stanice do balení odpojte napájecí kabel.

PŘÍSLUŠENSTVÍ

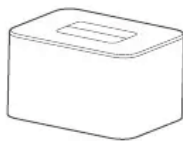

Základna krytu nádoby
na prach

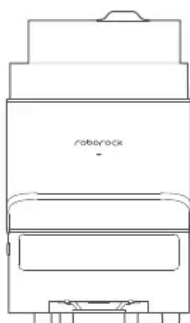

Nádoba na prach (Předem
nainstalovaný jednorázový sáček na
prach)

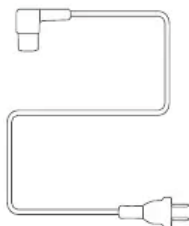
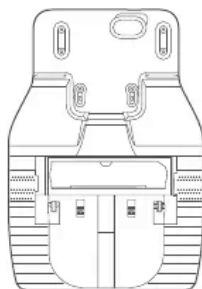

Napájecí kabel



Šroubovák na jednorázový sáček

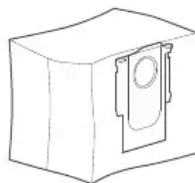

POPIS SPOTŘEBIČE

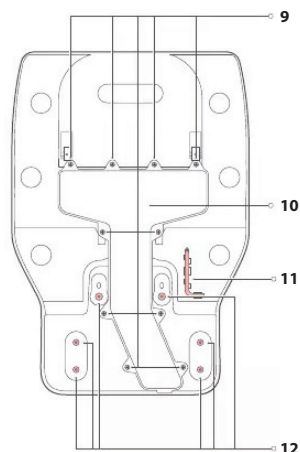
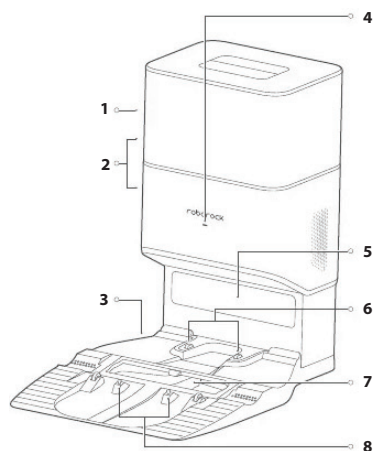

- 1 Kryt nádoby na prach
- 2 Nádobka na prach
- 3 Základna
- 4 Stavový indikátor
 - Svítí bíle: Pohotovostní režim
 - Bliká bíle: Vyprazdňování
 - Svítí červeně: Porucha
 - Nesvítí: Nabíjení robota/
Není zapnuto napájení
- 5 Maják umístění dokovací stanice
- 6 Nabíjecí kontakty
- 7 Nasávací otvor
- 8 Elektrodotové kartáčky
- 9 Šrouby krytu vzduchového potrubí (10)
- 10 Kryt vzduchového potrubí
- 11 Šroubovák
- 12 Upevňovací šrouby základny (6)

POPIS SPOTŘEBIČE

Uložení napájecího kabelu dokovací stanice s automatickým vyprazdňováním (Kryt sejmutý)

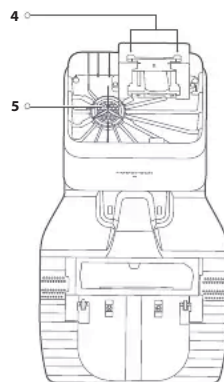
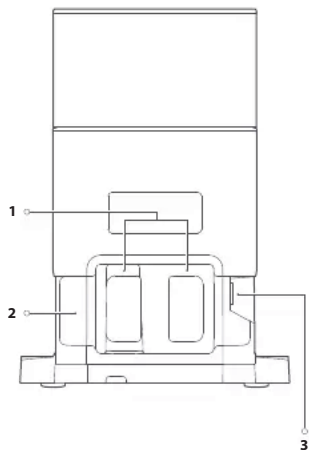

Sáček na prach

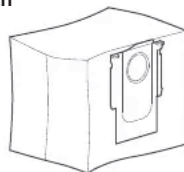

- 1 Prostor pro uložení napájecího kabelu
- 2 Kabelový výstup
- 3 Napájecí port
- 4 Prostor pro sáček na prach
- 5 Filtr

ZAČÍNÁME

Montáž

1. Vyjměte šroubovák z odkládacího prostoru ve spodní části základny.

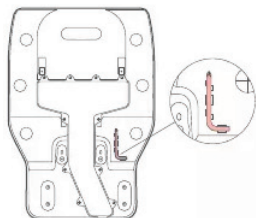

2. Dokovací stanici položte naopak na měkký, rovný povrch (koberec/ručník/hadřík) a základnu připevněte zašroubováním šesti dodaných šroubů.

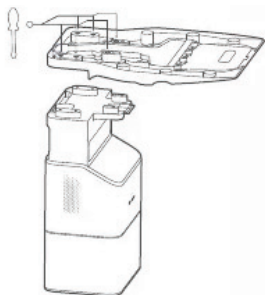

Poznámka: Kryt nádoby na prach držte pevně, když je obrácená naopak, abyste zabránili jeho poškození.

3. Připojte napájecí kabel k dokovací stanici a přebytečný kabel nechte uvnitř úložného otvoru.

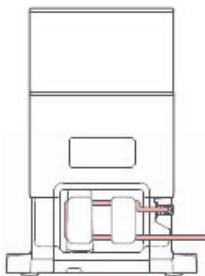

4. Dokovací stanici položte na tvrdou a rovnou podlahu (dřevo/dlaždice/beton atd.). Ponechte alespoň 0,5 m volného prostoru na obou stranách, 1,5 m vpředu a 1 m nahoře. Zkontrolujte, zda má místo dobré pokrytí WiFi signálem a poté spotřebič zapněte.

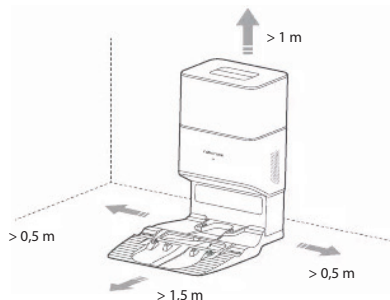

Vyprazdňování

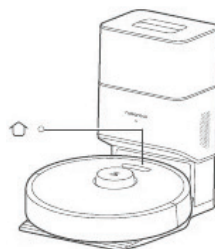

Poznámky:

- Když se robot nabíjí, stavový indikátor automaticky zhasne.
- Nepoužívejte spotřebič bez krytu nádoby na prach nebo sáčku na prach.
- Dokovací stanici položte na rovnou podlahu mimo oheň, teplo a vodu. Vyhněte se úzkým prostorům nebo místům, kde by mohl robot zůstat viset ve vzduchu.
- Umístění dokovací stanice na měkký povrch (koberec/rohož) může způsobit, že se dokovací stanice nakloní a způsobí problémy s dokováním a odjezdem.
- Přebytečný napájecí kabel držte uvnitř úložného otvoru, aby se robot nezamotal do kabelů a aby se dokovací stanice nevytáhla nebo neodpojila od napájecího zdroje.
- Chraňte dokovací stanici před přímým slunečním zářením nebo před čímkoli, co by mohlo blokovat maják umístění dokovací stanice; v opačném případě se robot nemusí vrátit do dokovací stanice.
- Dokovací stanice s automatickým vyprazdňováním se nabíjí a vyprazdňuje. Před použitím uložte standardní robotický dok. Pokud to neuděláte, může to způsobit problémy s návratem do dokovací stanice.
- Dokovací stanici udržujte podle pokynů pro údržbu. Dokovací stanici nečistěte mokrým hadříkem.
- Vyhněte se častému manuálnímu vyprazdňování.
- Obrázky jsou pouze ilustrační a nemusí přesně odpovídat produktu.

BĚŽNÁ ÚDRŽBA

❶ Výměna sáčku na prach

* Vyměňte podle potřeby

1. Sejměte kryt nádoby na prach vertikálně, jak je znázorněno na obrázku.

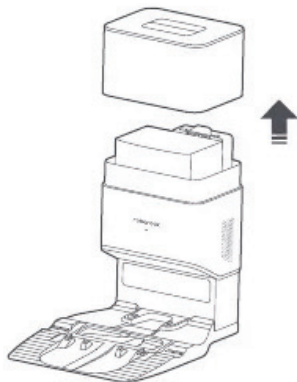

2. Vytáhněte sáček na prach z nádoby na prach a zahodte ho.

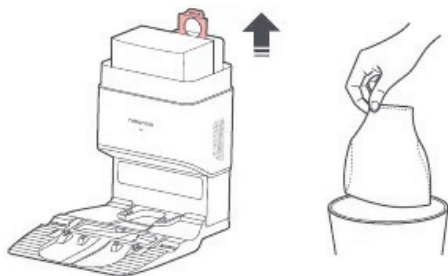

Poznámka:

Rukojeť sáčku na prach při vyjímání utěsňuje sáček, aby se zabránilo úniku prachu.

3. Filtr vyčistěte suchým hadříkem.

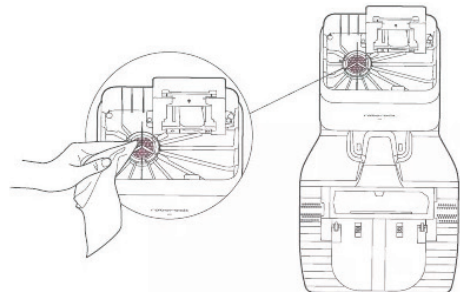

4. Nainstalujte nový sáček na prach na místo podél otvoru a nasadte kryt nádoby na prach zpět.

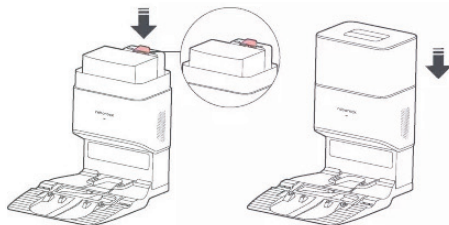

❷ Vzduchové potrubí

* Čistěte podle potřeby

1. Odšroubujte šrouby (10) a sejměte kryt.

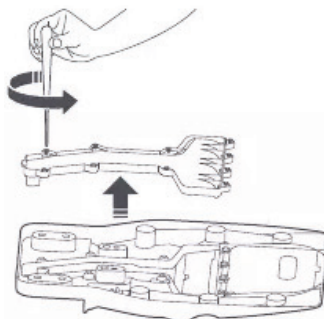

2. Otřete vzduchové potrubí a přikryjte jej suchým hadříkem.

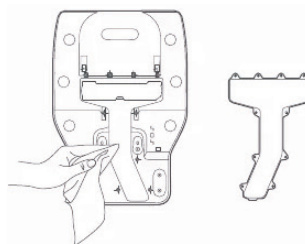

3. Znovu nasadte kryt a přišroubujte jej zpět na místo.

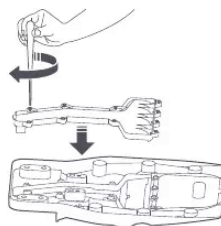

3 Čištění nabíjecí plochy

* Čistěte podle potřeby

Vyčistěte maják umístění dokovací stanice, nabíjecí kontakty a elektrodové kartáčky suchou tkaninou.

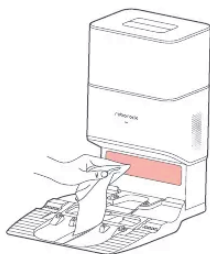

ZÁKLADNÍ PARAMETRY

Dokovací stanice s automatickým vyprazdňováním	
Název	Auto-Empty Dock (Dokovací stanice s automatickým vyprazdňováním)
Model	AED03HRR, AED04HRR
Jmenovité vstupní napětí	220 - 240 V AC
Jmenovitá frekvence	50 - 60 Hz
Jmenovitý vstup (Shromažďování prachu)	5 A
Jmenovitý vstup (Nabíjení)	0,5 A
Jmenovitý výstup	20 V DC 1,2 A
Nabíjecí baterie	14,4 V/5200 mAh lithium-iontová baterie

ČASTO KLADENÉ OTÁZKY A ŘEŠENÍ PROBLÉMŮ

Provozní podmínky jsou indikovány stavovým LED indikátorem na dokovací stanici.

Stav	Možné příčiny a řešení
Červený LED indikátor na dokovací stanici s automatickým vyprazdňováním.	<ol style="list-style-type: none">1. Kryt nádoby na prach není na svém místě. Zkontrolujte a opravte instalaci.2. Ventilátor nefunguje správně. Případně v důsledku ochrany proti přehřátí v důsledku častého startování a zastavení. Odpojte napájecí kabel a zkusíte to znovu po 30 minutách.3. Chyba napětí. Zkontrolujte, zda místní napětí splňuje požadavky uvedeno na dokovací stanici.
Snížený výkon vyprazdňování nebo neobvyklý zvuk při vyprazdňování.	<ol style="list-style-type: none">1. Nádoba na prach robota nebyla nahrazena nádobou na prach s automatickým vyprazdňováním. Použijte nádobu na prach s automatickým vyprazdňováním.2. Destička v robotu zakrývající větrací otvor nebyla vyjmuta. Vyjměte tuto destičku.3. Hlavní kartáček nebo kryt hlavního kartáčku nejsou správně nainstalovány. Zkontrolujte a opravte instalaci.4. Filtr, vzduchové potrubí, sací otvor, přívody vzduchu nebo nádoba na prach je zablokována. Čištěním odstraňte ucpání.
Když se robot vrátí do dokovací stanice, nespustí se automatické vyprazdňování.	<ol style="list-style-type: none">1. Automatické vyprazdňování je deaktivováno. Zkontrolujte nastavení v aplikaci.2. Kryt nádoby na prach není na svém místě. Zkontrolujte a nainstalujte.3. Automatické vyprazdňování se nespustí, pokud se robot přesune do dokovací stanice ručně. Spustíte manuální vyprazdňování.4. Automatické vyprazdňování se nespustí, pokud se robot vrátí do dokovací stanice bez čištění cleaning.5. Po návratu do dokovací stanice v režimu „Nerušit (DND)“ se robot nevyprázdní automaticky. Upravte čištění nebo trvání DND nebo začněte vyprazdňovat manuálně.6. Úroveň baterie je nižší než 10 %. Robota nabíjejte, dokud baterie nedosáhne 10 %.
Robot se nemůže vrátit do dokovací stanice nebo nemůže být nabitý.	<ol style="list-style-type: none">1. Dokovací stanice je obklopena překážkami. Podle pokynů v uživatelském manuálu odstraňte všechny překážky v jejím okolí nebo ji přemístěte na otevřené místo.2. Dokovací stanice není připojena ke zdroji napájení. Zkontrolujte, zda je napájecí kabel bezpečně zapojen a zda je napájení zapnuto.3. Špatný kontakt. Vycištěte nabíjecí kontakty základny a dokovací stanice.

Pokud problém přetrvává i po použití doporučení v tabulce výše, pošlete e-mail našemu týmu poprodejních služeb:

Podpora pro Evropu: support@roborock-eu.com

Podpora pro Austrálii: service@roborock.com.au

PROHLÁŠENÍ O SHODĚ EU

Společnost Beijing Roborock Technology Co., Ltd., tímto prohlašuje, že toto zařízení je v souladu s platnými směrnici a evropskými normami a jejich dodatky. Úplné znění EU prohlášení o shodě je k dispozici na této internetové adrese: <https://global.roborock.com/pages/compliance>

INFORMACE O ZÁRUCE

Záruční doba závisí na zákonech země, ve které se výrobek prodává a za záruku odpovídá prodejce. Záruka se vztahuje pouze na vady materiálu nebo provedení.

Záruční opravy smí provádět pouze autorizované servisní středisko. Při reklamaci v rámci záruky je třeba předložit originální doklad o zakoupení (s datem nákupu).

Záruka se nevztahuje na:

- Normální opotřebení.
- Nesprávné použití, např. přetížení spotřebiče, použití neschváleného příslušenství, použití síly.
- Škody způsobené vnějšími vlivy.
- Škody způsobené nedodržáním návodu k obsluze; připojení k nevhodnému síťovému napájení nebo nedodržení pokynů k instalaci.
- Částečně nebo zcela rozebrané spotřebiče.

Informace o likvidaci opotřebovaného elektrického zařízení (soukromé domácnosti)



Tento symbol na produktech a/nebo na přiložených dokumentech znamená, že se při likvidaci nesmí elektrická a elektronická zařízení míchat s obecným domácím odpadem.

V zájmu správného hospodaření, obnovy a recyklace odveďte prosím tyto produkty na určená sběrná místa, kde budou přijaty bez poplatku. V některých zemích je možné tyto produkty vrátit přímo místnímu maloobchodu v případě, pokud si objednáte podobný nový výrobek.

Správná likvidace těchto produktů pomůže ušetřit hodnotné zdroje a zabránit možným negativním dopadům na lidské zdraví a prostředí, které mohou jinak vzniknout v důsledku nesprávného zacházení s odpadem. Bližší informace o nejbližším sběrném místě získáte na místním úřadě.

Při nesprávné likvidaci odpadu mohou být uplatněny pokuty v souladu s platnou legislativou.

Pro právnické osoby v Evropské unii

Pokud potřebujete likvidovat elektrická a elektronická zařízení, bližší informace získáte od svého místního prodejce nebo dodavatele.

Informace o likvidaci v zemích mimo Evropskou unii

Tento symbol je platný jen v Evropské unii. Pokud si přejete zlikvidovat toto zařízení, obraťte se na místní úřad nebo prodejce a informace o správném způsobu likvidace tohoto typu odpadu.

Servisné stredisko pre SR:

SWISS spol. s r. o.
Pestovateľská 13 – areál OC Korzo 821 04 Bratislava
Tel. č.: 02/6720 2080
Fax č.: 02/6720 2081
servis@swisservice.sk

Servisní středisko pro ČR:

SWISS CZ s.r.o.
Pavlovická 272/18, 779 00 Olomouc Česká Republika
Tel. č.: +420 5816 94 000
Fax č.: +420 5816 94 001
olomouc@swisscz.cz

TARTALOM

BIZTONSÁGI TUDNIVALÓK	3
KORLÁTOZÁSOK.....	3
AKKUMULÁTOR ÉS TÖLTÉS.....	3
A KÉSZÜLÉK BEMUTATÁSA	4
Robot (Felülnézet).....	4
Robot (Alülnézet).....	4
Robot (Nyitott felső fedél).....	4
Portartály és víztartály.....	4
Portartály (Előtelepített eldobható porzsák).....	4
Portartály fedele.....	4
Eldobható porzsák.....	4
Töltőbázis.....	4
Bázis automatikus üritéssel (Fedél eltávolítva).....	4
Tápkábel tároló.....	4
Mop törülőkendő-tartó.....	4
Mop törülőkendő.....	4
Csavarhúzó.....	4
Tápkábel.....	4
TELEPÍTÉS	5
KARBANTARTÁS	8
FONTOS PARAMÉTEREK	9
Robot.....	9
Töltőbázis automatikus üritéssel.....	9
HIBAELHÁRÍTÁS	10
GYAKORI KÉRDÉSEK	11
BIZTONSÁGI TUDNIVALÓK	13
Korlátozások.....	13
BIZTONSÁGI TUDNIVALÓK	13
Akkumulátor és töltés.....	13
TARTOZÉKOK	14
A KÉSZÜLÉK RÉSZEI	15
A KÉSZÜLÉK RÉSZEI	16
Az automatikus üritésű dokkolóállomás tápkábelének behelyezése (fedél leemelve).....	16
Porzsák.....	16
ELSŐ LÉPÉSEK	17
Szerelés.....	17
Ürités.....	17
MINDENNAPI KARBANTARTÁS	18
Porzsák csere.....	18
Légcsatorna.....	18
Helyezze vissza a fedelet és csavarozza a helyére.....	19
ALAPVETŐ PARAMÉTEREK	19
GYAKORI KÉRDÉSEK ÉS HIBAELHÁRÍTÁS	20
EU-MEGFELELŐSÉGI NYILATKOZAT	21
TUDNIVALÓK A GARANCIÁRÓL	21

BIZTONSÁGI TUDNIVALÓK

KORLÁTOZÁSOK

- A gyermekekre felügyelni kell, hogy ne játsszanak a készülékkel.
- A készüléket nem használhatják gyermekek, valamint korlátozott fizikai, szellemi és érzékszervi képességű felnőttek, illetve kellő tapasztalattal nem rendelkező személyek, amennyiben nem állnak felügyelet alatt és nincsenek tisztában a készülék biztonságos használatának feltételeivel és a fennálló veszélyekkel (CB).
- A készüléket használhatják 8 évnél idősebb gyermekek, valamint korlátozott fizikai, szellemi és érzékszervi képességű felnőttek, illetve kellő tapasztalattal nem rendelkező személyek is, amennyiben felügyelet alatt állnak, és tisztában vannak a készülék biztonságos használatának feltételeivel és a fennálló veszélyekkel. A készülékkel nem játszhatnak gyermekek. A tisztítást és ápolást nem végezhetik gyermekek felügyelet nélkül (EU).
- A rádiófrekvenciás kitétség követelményeinek való megfelelés érdekében legalább 20 cm távolságot kell tartani a készülék és a személyek között működés közben. Ennél a távolságnál közelebbi műveletek nem javasoltak a megfelelőség biztosítása érdekében.
- Az ehhez az adóhoz használt antennát nem szabad más antennával vagy adóval közösen elhelyezni.
- Ez a termék kizárólag beltéri padlótisztításra szolgál, ne használja szabadban (például nyitott teraszon), a talajtól eltérő felületen (például kanapén), illetve kereskedelmi vagy ipari környezetben.
- Ne használja a terméket, ha a környezeti hőmérséklet 40°C-nál magasabb (104 °F) vagy 4 °C-nál alacsonyabb (39 °F).
- A termék használata előtt távolítsa el a kábeleket a padlóról vagy fektesse oldalra, nehogy a termék megrántsa azokat.
- Tartsa távol a haját, laza ruházatát, ujjait és minden testrészét a nyílásoktól és a mozgó alkatrészekről.
- Ne használja a terméket magas szálú szőnyegen (a termék hatékonysága sötét szőnyegeken is csökkenhet).
- Ne emelje meg a terméket a függőleges ütközőnél, felső burkolatnál vagy az ütközőnél fogva.
- Ne használjon nedves ruhát vagy folyadékot a termék tisztításához.

AKKUMULÁTOR ÉS TÖLTÉS

- Ne töltsön nem újratölthető elemeket.
- Ez a termék olyan akkumulátort tartalmaz, amelyeket csak szakképzett személy cserélhet ki.
- Ne szerelje szét, ne javítsa vagy módosítsa az akkumulátort vagy a töltőállomást.
- Óvja a töltőbázist a hőtől (például radiátoroktól).
- Ne törölje le a töltőérintkezőket nedves ruhával vagy nedves kézzel.
- Ha a tápkábel megsérült, azonnal hagyja abba a használatát. A veszély elkerülése érdekében a tápkábelt a gyártónak, annak szervizképviselőének vagy hasonlóan képzett személynek kell kicserélnie.
- Szállítás előtt győződjön meg arról, hogy a termék ki van kapcsolva.
- Javasoljuk, hogy az eredeti csomagolást használja.

VIGYÁZAT

- Az akkumulátor töltéséhez csak a készülékhez mellékelt, leválasztható CDZ11RR, CDZ12RR, AED03HRR vagy AED04HRR töltőegységet szabad használni.
- Ha a termék hosszabb ideig használaton kívül lesz, tölts fel teljesen, és kapcsolja ki, majd tárolja egy hűvös és száraz helyen. Tölts fel a készüléket legalább minden három hónapban egyszer, hogy nem merüljön le túlzottan az akkumulátor.
- A hővédelem véletlenszerű, ismételt bekapcsolásának elkerüléséhez a készüléket nem szabad külső kapcsolókészülékkel, például időzítővel működtetni, vagy rendszeresen be- és kikapcsolódó áramkörhöz csatlakoztatni.
- Ellenőrizze, hogy a tápfeszültség megfelel-e a töltőaljzaton feltüntetett követelményeknek.
- A füst, hő vagy tűz kockázatának csökkentése érdekében csak a termékhez mellékelt tápkábelt használja.
- Ne használja a terméket semmilyen típusú váltóáramú adapterrel, mert ez veszélyes lehet, és a garancia érvénytelenítéséhez vezethet.
- Ha a töltőbázis viharok vagy instabil feszültségnek kitett helyen van elhelyezve, megfelelő óvintézkedésekre van szükség.
- Húzza ki a tápkábelt a töltőbázis elcsomagolása előtt.

A KÉSZÜLÉK BEMUTATÁSA

A1 Robot (Felülnézet)



Kapcsológomb/Tisztítás

- Nyomja meg és tartsa lenyomva a robot ki- vagy bekapcsolásához
- Nyomja meg a tisztításhoz

Állapotjelző

- Fehér: Akkumulátorszint $\geq 20\%$.
- Piros: Akkumulátorszint $< 20\%$
- Villog: Töltés vagy indítás
- Piros színnel villog: Hiba



Ponttisztítás/Gyerekzár

- Nyomja meg a ponttisztításhoz
- Tartsa 3 másodpercig lenyomva a gyerekzár be/kikapcsolásához



Töltőbázis

- Nyomja meg a visszatéréshez a töltőbázisra

Megjegyzés: Nyomjon meg egy tetszőleges gombot tisztítás közben a robot leállításához vagy a bázisra való visszatéréshez.

- A1-1 - Ütköző
- A1-2 - LiDAR érzékelő
- A1-3 - Vertikális ütköző
- A1-4 - Bázislokátor

A2 Robot (Alulnézet)

- A2-1 - Falérzékelő
- A2-2 - Magasságváltozás-érzékelő
- A2-3 - Körkörös kerék
- A2-4 - Töltőérintkezők
- A2-5 - Oldalkefe
- A2-6 - Főkerék
- A2-7 - Főkefe
- A2-8 - Főkefe fedelének retesze

A3 Robot (Nyitott felső fedél)

- A3-1 - WiFi jelző
 - Nem világít: kikapcsolt WiFi
 - Lassan villog: Várakozás a csatlakozásra
 - Gyorsan villog: Csatlakozás
 - Világít: WiFi csatlakozva
- A3-2 - Rendszer-visszaállítás
- A3-3 - Törlőkendő-tartó
- A3-4 - Légszelep

A4 Portartály és víztartály

- A4-1 - Víztartály kupakja
- A4-2 - Vízsűrítő
- A4-3 - Mosható szűrő

A5 Portartály (Előtelepített eldobható porzsák)

A6 Portartály fedele

A7 Eldobható porzsák

A8 Töltőbázis

- A8-1 - Légcsatorna-fedél csavarjai (10)
- A8-2 - Légcsatorna-fedél
- A8-3 - Csavarhúzó
- A8-4 - Bázis-rögzítő csavarok (6)

A9 Bázis automatikus ürítéssel

- A9-1 - Portartály fedele
- A9-2 - Portartály
- A9-3 - Bázis
- A9-4 - Állapotjelző
 - Folyamatos fehér: Készenléti üzemmód
 - Villogó fehér: Ürítés
 - Pirosan világít: Hiba
 - Nem világít: Robot töltés / Nincs áram
- A9-5 - Töltőbázis jelzőfény
- A9-6 - Töltőérintkezők
- A9-7 - Szívónyílás
- A9-8 - Elektródakefék

A10 Bázis automatikus ürítéssel (Fedél eltávolítva)

- A10-1 - Porzsák nyílás
- A10-2 - Szűrő

A11 Tápkábel tároló

- A11-1 - Tápkábel tárolótér
- A11-2 - Kábelkimenet
- A11-3 - Töltő port

Megjegyzés: A tápkábel mindkét oldalon kihúzható.

A12 Mop törlőkendő-tartó

- A12-1 - Törlőkendő csatoló nyílás
- A12-2 - Mop törlőkendő tartó
- A12-3 - Mop törlőkendő-tartó rögzítő

A13 Mop törlőkendő

- A13-1 - Mop törlőkendő
- A13-2 - Tépőzárás alátétek

A14 Csavarhúzó

A15 Tápkábel

B TELEPÍTÉS

B1 Fontos tudnivalók

B1-1 - Szedje össze a vezetékeket és a padlón heverő tárgyakat és helyezzen át minden nem stabil, törékeny, értékes vagy veszélyes tárgyat a személyi sérülések és anyagi károk megakadályozásához a robot által okozott elakadás, ütés vagy felszívás következtében.

B1-2 - Emelt szintű helyen történő használatnál mindig gondoskodni kell egy biztonság akadályról a robot leesésének meggátolásához, amely személyi sérülésekhez vagy anyagi károkhoz vezethet.

Megjegyzés: Az első használatnál figyelje a robotot az egész tisztítási felületen, és ügyeljen a nagyobb akadályokra. A továbbiakban a robot egyedül takaríthat majd.

B2 Portartály beszerelése

B2-1 - Vegye ki a csavarhúzózt a bázis alján található tárolótérből.

B2-2 - Helyezze a töltőbázist puha, vízszintes felületre (szőnyeg / törölköző / rongy), és rögzítse a bázist a hat csavar becsavarásával.

Megjegyzés: Tartsa erősen, kifordítva a portartály fedelét, hogy ne sérüljön meg.

B2-3 - Csatlakoztassa a tápkábelt a töltőbázishoz és hagyja a felesleges kábelt a tárolótérben.

B2-4 - Helyezze a töltőbázist kemény és sík padlóra (fa / csempé / beton stb.). Hagyjon legalább 0,5 m szabad helyet mindkét oldalán, 1,5 m-elöl és 1 m-t felül. Ellenőrizze, hogy a helyszínen jó-e a WiFi lefedettség, majd kapcsolja be a készüléket.

B2-4-1 Több, mint 0,5 m

B2-4-2 Több, mint 1,5 m

B2-4-3 Több, mint 1 m

B3 Ürítés

Az automatikus ürítés akkor indul el, amikor a robot tisztítás után visszatér a bázisra. Nyomja meg  a gombot a kézi ürítés elindításához. Nyomja meg bármelyik gombot az ürítés leállításához.

Megjegyzések:

- A robot töltése alatt az állapotjelző automatikusan kikapcsol.
- Ne használja a készüléket a portartály fedele, ill. porzsák nélkül.
- Helyezze a töltőbázist vízszintes padlóra, távol a tűztől, hőtől és víztől. Kerülje a szűk helyeket vagy olyan helyeket, ahol a robot a levegőben lóghat.
- Ha a töltőbázist puha felületre (szőnyegre/ gyékényre) helyezi, a bázis megbillenhet, és dokkolási és kilépési problémákat okozhat.
- A felesleges kábelt tartsa a tárolórekeszben, hogy a robot ne akadjon bele a kábelekbe, és ne szakadjon meg a tápellátás.

- Ne helyezze olyan helyre a töltőbázist, ahol közvetlen napsugarak hatásának van kitéve, és ne blokkolja le a töltőbázis jelzőfényét, különben a robot nem tud automatikusan visszatérni a töltőbázisra.
- Az automatikus ürítésű töltőbázis feltöltődik és kiürül. Használat előtt őrizz meg a szabványos robotdokkolót. Ennek elmulasztása problémákat okozhat a töltőállomáshoz való visszatérésben.
- Ápolja a töltőbázist a karbantartási utasítások szerint. Ne tisztítsa a töltőbázist nedves ruhával.
- Kerülje a gyakori kézi ürítést.
- A képek csak tájékoztató jellegűek, és nem mindig egyeznek pontosan a termékkel.

B4 Padlóörlés

Megjegyzés: Ajánlott az egész padlófelületet legalább háromszor felporszívózni az első feltöltés előtt a törölkendő erőteljes szennyeződésének megelőzéséhez.

B4-1 - Vegye ki a portartályt és a víztartályt

Nyissa ki a fedelet és vegye ki ezt a kombinált egységet.

B4-2 - Töltse fel a víztartályt

Nyissa ki a víztartályt, tölts fel vízzel és szorosan zárja le.

Megjegyzések:

- A korrózió vagy sérülések elkerülése miatt a víztartályban csak Roborock márkájú padlótisztítót használjon.
- Ne használjon forró vizet, ez a tartály deformálódását okozhatja.
- A víztartály feltöltésekor döntse meg a tartályt 30°-kal, hogy a szűrő ne legyen nedves.

B4-3 - Szerelje vissza a portartályt és a víztartályt

Illessze a helyére az egységet, kattánás lesz hallható.

B4-4 - Helyezze fel a mop törölkendő

Vizesse be és csavarja ki erősen a mop törölkendőt, hogy ne csepegjen belőle a víz, csúsztassa be a rögzítőresein és rögzítse szilárdan a helyén.

Megjegyzés: Csak a hivatalos Roborock törölkendőt használja.

B4-5 - Szerelje fel a törölkendő-tartót

Csúsztassa előre a törölkendő-tartót a robot alsó részén, amíg a helyére nem kattán.

Megjegyzés: 60 perc törölés után tisztítsa ki a törölkendőt a vízáramlás és minőségi tisztítás fenntartásához.

B4-6 - Szerelje le a törölkendő-tartót

Amikor a robot a tisztítás után visszatér a töltőbázishoz, nyomja meg mindkét oldalsó reteszt, és vegye ki a törölkendő-tartót annak hátrafelé csúsztatásával.

Megjegyzések:

- Minden használat után mossa ki a törölkendőt, és rendszeresen öntse ki a maradék vizet a tartályból.
- Szerelje le a mop-tartót, ha nem használja a funkciót.

Csatlakozás az alkalmazáshoz

A robot a Roborock vagy a Xiaomi Home technológiát támogatja. Válassza ki az igényeinek megfelelőt.

1 Töltse le az alkalmazást



1. **opció:** Keresse meg a „Roborock“-ot az App Store-ban vagy Google Play-ben, vagy olvassa be a lenti QR kódot az alkalmazás letöltéséhez és telepítéséhez.



2. **opció:** Keresse meg a „Xiaomi home“-ot az App Store-ban vagy Google Play-ben, vagy olvassa be a lenti QR kódot az alkalmazás letöltéséhez és telepítéséhez.



2 WiFi visszaállítása

1. Nyissa ki a fedőlapot, keresse meg a WiFi jelzőt.
2. Tartsa lenyomva a  és  gombot, amíg elhangzik a „Reset WiFi” hangjelzés. A visszaállítás befejeződött, ha a WiFi jelzőfény lassan villog. A robot csatlakozásra készen áll.

Megjegyzés: Ha a router konfigurációja, elfelejtett jelszó vagy egyéb ok miatt nem tud csatlakozni a robothoz, állítsa vissza a WiFi-t, és adja hozzá a robotot új eszközként.

3 Eszköz hozzáadása



Nyissa meg a Roborock alkalmazást, koppintson az „Search for Device“-ra, vagy nyissa meg a Xiaomi Home alkalmazást, koppintson a „+“-ra a jobb felső sarokban, és adja hozzá az eszközt az utasításoknak megfelelően.

Megjegyzések:

- A tényleges eljárás a folyamatban lévő alkalmazásfrissítések miatt eltérő lehet. Kövesse az alkalmazás utasításait.
- Csak a 2,4 GHz-es Wi-Fi hálózat támogatott.
- Ha a robot 1 óránál tovább vár a kapcsolatra, a WiFi automatikusan kikapcsol. Ha újra kell csatlakozni, a folytatás előtt állítsa vissza a WiFi-t.

Használati utasítás

Bekapcsolás/Kikapcsolás

Tartsa lenyomva a  gombot a robot bekapcsolásához. Felvilágít a tápegység-jelző és a robot készenléti módra kapcsol. A robot kikapcsolásához és az aktuális tisztító ciklus befejezéséhez nyomja le hosszan a  gombot.

Megjegyzés: Töltésnél nem lehet kikapcsolni a robotot.

A tisztítás megkezdése

Nyomja meg a  gombot a tisztítás megkezdéséhez.

A robot megtervezi a tisztítási útvonalat a terület letapogatásával és annak négyzetekre osztásával az összes helyiségben. Először megtisztítja a zóna széleit, majd egy Z alakú tisztítási útvonalat követ a zónában. Utána a másik négyzetre megy és hatékonyan megtisztítja az összes zónát az összes helyiségben.

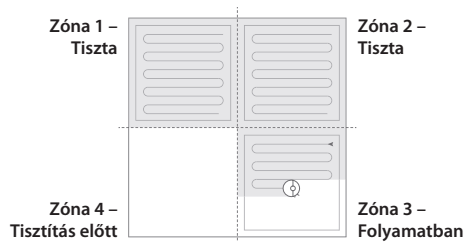

Megjegyzések:



- Engedje el a robotot a töltőbázisról, hogy az automatikusan porszívózzon és a visszatérjen a bázisra. Tisztítás közben ne mozgassa a bázist.
- A robot nem kezd tisztítani, ha az akkumulátorszint túl alacsony. Töltse fel a tisztítás újraindítása előtt.
- Ha egy takarítási feladat 10 percnél rövidebb ideig tart, a robot másodszor is megismétli a tisztítást.
- Ha az akkumulátor lemerül a tisztítás befejezése előtt, a robot visszatér a töltéshez a bázisra, majd ott folytatja a takarítást, ahol azt abbahagyta.
- Minden feltörlés előtt ellenőrizze jól van-e felszerelve a mop törlőkendő.

Ponttisztítás

A  gomb megnyomása elindítja a ponttisztítást. Terület: A robot egy 1,5m x 1,5m méretű négyzetet tisztít meg középről.

Megjegyzés: Ponttisztítás után a robot automatikusan visszatér középre a kiinduló pontra és készenléti módra kapcsol.

Leállítás

Amíg a robot tisztít, nyomja meg bármelyik gombot a szüneteltetéshez, nyomja meg a  gombot a folytatáshoz, vagy nyomja meg a  gombot a robot visszaküldéséhez a bázisra.

Megjegyzés: A leállított robot visszahelyezése a töltőbázisra befejezi az aktuális tisztítást.

Alvó mód

Ha a robot már több, mint 10 perce leállt, alvó módra kapcsol és a tápellátásjelző lassan villogni fog. Nyomjon meg egy tetszőleges gombot a robot aktiválásához.

Megjegyzés:

- Töltés közben a robot nem kapcsol alvó módra.
- A robot automatikusan lekapcsol, ha 12 óránál hosszabb ideig marad alvó módban.

Ne zavarj (DND) üzemmód

A DND gyári beállítása 22:00 és 08:00 között van. Kikapcsolható, vagy át lehet állítani az alkalmazásban. Ha a DND mód aktiválva van, a robot nem folytatja automatikusan a tisztítást, a tápellátás jelzőfénye elhalványul és a hangutasítások hangereje csökken.

Gyerekszár

A  gomb lenyomva tartásával be/kikapcsolható a gyerekszár. Az alkalmazásban is be lehet állítani. Aktiválása után a robot nyugalmi állapotban nem reagál a gombnyomásra. Ha a robot takarít vagy a töltőbázison van, bármelyik gomb megnyomásával le lehet állítani.

Töltés

A robot automatikusan visszatér a töltőbázisra tisztítás után. Leállítás után nyomja meg a  gombot a robot visszaküldéséhez a töltőbázisra. Töltés közben lassan villog a töltésjelző.

Megjegyzés: Ha a robot nem találja a töltőbázist, visszatér az utolsó kiindulópontához. Helyezze kézzel a robotot a töltőbázisra a feltöltéshez.

Hiba

Hiba esetén a tápellátásjelző gyorsan, piros színnel villog, és hangjelzés lesz hallható. Lásd „Hibaelhárítás” fejezet.

Megjegyzések:

- A robot automatikusan Alvó üzemmódra kapcsol, ha több, mint 10 percig hibaállapotban marad.
- Ha a robotot hibaállapotban a töltődokkra helyezi, az aktuális tisztítás befejeződik.

A rendszer újraindítása

Ha robot nem reagál a gombnyomásra vagy nem lehet kikapcsolni, resetelni kell a rendszert. Nyomja meg a Reset gombot, és a robot újra bekapcsol.

Megjegyzés: A rendszer resetelése után felújulnak a gyári takarítási beállítások, a Wi-Fi és más beállítások.

A gyári beállítások visszaállítása

Ha a robot nem működik a rendszer resetelése után, kapcsolja be. Tartsa egyszerre lenyomva a  és a reset gombot, amíg felhangzik a „A kezdeti verzió felújítása”. A robot most lassan felújítja a gyári beállításokat.

Az alkalmazás funkciói

Tisztítási térkép

- Több térkép feldolgozása
- Valós idejű porszívózási és felmosási útvonaltervezés
- Térkép zónázása
- Térkép módosítása

Tisztítási üzemmódok

- Megtervezve
- Kiválasztott helyiségek
- Zóna
- „No Go” zónák és virtuális falak
- Saját
- Erősítés szőnyegek porszívózásakor

Tisztító-üzemmód átkapcsolása

- Szívási teljesítmény-szintek
- Törlési intenzitás-szintek

Információk a robotról

- Tisztítási előzmények
- Töltöttségi szint
- Tisztítás és karbantartás

Egyéb funkciók

- Firmware frissítés
- Hangerősség beállítása
- Nyelv beállítása
- „Ne zavarj” üzemmód
- Hang-asszisztens támogatás

Megjegyzés: Az alkalmazás funkciói és részletei a folyamatos fejlesztésnek és frissítéseknek köszönhetően változhatnak.

C KARBANTARTÁS

C1 Főkefe

* Tisztítsa meg 2 hetente, cserélje ki minden 6-12 hónapban

C1-1 - Főkefe fedőlapja

C1-2 - Reteszek

C1-3 - Főkefe

C1-4 - Főkefe burkolatai

C1-5 - Főkefe csapágy

C1-6 - Fordítsa meg a robotot, nyomja meg a reteszt és vegye le a főkefe fedőlapját.

C1-7 - Vegye ki a főkefét. Vegye ki és tisztítsa meg a csapágyakat.

C1-8 - Fordítsa el a főkefe burkolatait az adott nyitási irányban és vegye le azokat.

C1-9 - Távolítson el minden szőrt vagy szennyeződést a főkefe körül, helyezze vissza a burkolatokat a főkefe mindkét végén, és nyomja meg a főkefe fedelét, hogy rögzítse a helyén.

C1-10 - Ellenőrizze, helyesen ül-e a főkefe fedőlapja. A jó felhelyezésnél mind a négy retesz láthatatlan.

Megjegyzések:

- Törölje át a főkefét egy nedves ronggyal. Használat előtt gondosan szárítsa meg, ne tegye ki napsugarak hatásának.
- Ne használjon maró szereket és fertőtlenítőt a főkefe tisztításához.

C2 Oldalkefe

* Tisztítsa meg minden hónapban, cserélje ki minden 3-6 hónapban

1. Csavarozza ki az oldalkefe csavarját.
2. Vegye ki és tisztítsa meg az oldalkefét. Szerelje vissza és húzza meg a csavart.

C3 Körirányú kerék

* Tisztítsa meg szükség szerint

C3-1 - Használjon egy kis csavarhúzó vagy hasonló eszközt a tengely és a kerekek kihúzásához.

Megjegyzés: A körirányú kerék konzolját nem lehet kivenni.

C3-2 - Öblítse le vízzel a tengelyt és a kereket a haj és szennyeződések eltávolításához. Szárítsa ki a levegőn, szerelje össze és illessze helyére a kereket.

C4 Főkerekek

* Tisztítsa meg minden hónapban.

A főkerekeket törölje át és tisztítsa meg egy puha, száraz ronggyal.

C5 Portartály és víztartály

* Tisztítsa meg minden héten, és cserélje ki a szűrőt minden 6-12 hónapban

C5-1 - Nyissa ki a robot felső burkolatát és vegye ki az egységet.

C5-2 - Vegye ki a szűrőt és ürítse ki a portartályt.

C5-3 - Öntse ki a víztartályból a maradék vizet.

C5-4 - Tölts fel tiszta vízzel a tartályt és finoman rázza meg. Öntse ki a piszkos vizet.

Megjegyzés: Az eltömődés elkerülése érdekében csak friss vizet használjon, tisztítószer nélkül.

C5-5 - Öblítse át többször a szűrőt, és koppintson rá, hogy a lehető legtöbb szennyeződést eltávolítsa.

Megjegyzés: Az esetleges sérülések elkerülése érdekében ne érintse meg a szűrő felületét kézzel, kefével vagy kemény tárggyal.

C5-6 - Hagyja a szűrőt alaposan megszáradni 24 órán keresztül, majd újra szerelje vissza.

Megjegyzés: Szükség esetén cserélje ki a szűrőt.

C6 Mop törlőkendő

* Minden használat után tisztítsa meg, cserélje ki minden 3-6 hónapban

Vegye ki a törlőkendőt a mop törlőkendő tartóból. Tisztítsa ki és szárítsa meg a törlőkendőt.

Megjegyzés: Ha a mop törlőkendő piszkos, csökken a tisztítás hatékonysága. Használat előtt tisztítsa ki a törlőkendőt.

C7 Porzsák-csere

* Cserélje ki szükség szerint

C7-1 - Emelje le függőlegesen a portartály fedelét az ábrán látható módon.

C7-2 - Vegye ki a porzsákat a portartályból, és dobja ki.

Megjegyzés: A porzsák fogantyúja lezárja a zsákok a kiemelésnél, ezzel megakadályozva a porszivárgást.

C7-3 - Tisztítsa meg a szűrőt egy száraz ruhával.

C7-4 - Helyezze be az új porzsákat a nyílás mentén, és helyezze vissza a portartály fedelét.

C8 LégcSATORNA

* Cserélje ki szükség szerint

C8-1 - Csavarja ki a csavarokat (10), vegye le a fedelet.

C8-2 - Törölje le a légcSATORNÁT és a fedelet száraz ronggyal.

C8-3 - Helyezze vissza a fedelet és csavarja vissza a helyére.

C9 A robot érzékelői

* Tisztítsa meg minden hónapban

Egy puha, száraz ruhával törölje át és tisztítsa meg az érzékelőket, beleértve a:

C9-1 - Báziskeresőt

C9-2 - Falérzékelőt

C9-3 - A négy magasságváltozás-érzékelőt

C10 Töltési érintkezőfelületek

* Tisztítsa meg minden hónapban

Törölje át egy puha, száraz ronggyal a töltőérintkezőket a roboton és a töltőbázison.

Akkumulátor

A robot egy nagyteljesítményű, újratölthető lítium-ión akkumulátorral van ellátva. Az akkumulátor teljesítményének fenntartásához tartsa a robotot feltöltött állapotban.

Megjegyzés: Ha sokáig nem fogja használni a robotot, akkor kapcsolja ki és legalább minden három hónapban egyszer töltsse fel, hogy ne sérüljön meg az akkumulátor teljes lemerülés miatt.

FONTOS PARAMÉTEREK

Robot

Modell	Q380RR
Akkumulátor	14,4 V/5200 mAh lítium-ión akkumulátor
Tömeg	Körülbelül 4,7 kg
Névleges bemenet	20 V DC 1,2 A
Töltési idő	< 6 óra

Megjegyzés: A gyártási szám a termékcímkén található a robot alján.

Töltőbázis automatikus üritéssel

Modell	AED03HRR, AED04HRR
Névleges teljesítmény	220 - 240 V AC
Névleges frekvencia	50 - 60 Hz
Névleges teljesítmény (Porfelhalmozódás)	5 A
Névleges teljesítmény (Töltés)	0,5 A
Névleges kimenet	20 V DC 1,2 A
Töltőbázis	14,4 V/5200 mAh lítium-ión akkumulátor

HIBAELHÁRÍTÁS

Ha takarítás közben hiba lép fel, a tápellátásjelző gyorsan, vörös színnel villog, és egy hangjelzés lesz hallható. A megoldásokhoz tanulmányozza át a táblázatot.

1. A lenti hibák megoldása után helyezze át a robotot és ismét indítsa el a tisztítást.
2. Ha valamelyik érzékelő hibás, tisztítsa meg és kapcsolja be újra a robotot.
3. Ha túl meleg az akkumulátor, várjon egy kicsit, amíg kihűl.

Hiba 1: Leblokkolt a LiDAR jelző vagy a lézer. Ellenőrizze az akadályt és próbálja meg újból.

Hiba 2: Beszorult az ütköző. Koppintson rá párszor, hogy kilazuljon.

Hiba 3: A kerekek elakadtak. Vigye a robotot egy másik helyre és indítsa újra el.

Hiba 4: Szintérezékelő-hiba. Tisztítsa meg a szintváltozás-érzékelőit. Helyezze át a robotot és indítsa újra el.

Hiba 5: Valami a főkefébe gabalyodott. Vegye ki és tisztítsa meg a főkefét és a csapágyat.

Hiba 6: Valami az oldalkefébe gabalyodott. Vegye ki és tisztítsa meg az oldalkefét.

Hiba 7: A kerekek elakadtak. Vigye a robotot egy másik helyre és indítsa újra.

Hiba 8: A robot elakadt. Távolítsa el az összes akadályt a környékről.

Hiba 9: Nincs beszerelve a portartály. Szerelje be a portartályt és szűrőt.

Hiba 12: Gyenge akkumulátor. Töltse fel és kapcsolja be újra.

Hiba 13: Töltési hiba. Tisztítsa meg a töltőérintkezőket és kapcsolja be újra.

Hiba 14: Akkumulátor-hiba.

Hiba 16: A robot megbillent. Vigye más helyre és kapcsolja be újra.

Hiba 17: Oldalkefe-hiba. Resetelje a robotot.

Hiba 18: Ventilátor-hiba. Resetelje a robotot.

Hiba 21: A vertikális ütköző beszorult. Vigye más helyre a robotot és kapcsolja újra be.

Hiba 22: Bázis-lokátor hiba. Tisztítsa meg és kapcsolja újra be.

Hiba 23: Nem találja töltőbázist. Tisztítsa meg a töltőbázis-jelzőt és próbálja újra meg.

Hiba 26: Szennyezett falérezékelő. Tisztítsa meg a falérezékelőt

Eltömődött vagy vizes szűrő. Tisztítsa meg, szárítsa ki, szerelje vissza.

No go zóna vagy virtuális fal érzékelése. Vigye el a robotot erről a területről.

Belső hiba. Resetelje a robotot.

Megjegyzés: A rendszer visszaállítása is sok problémát megoldhat.

Ha a problémát nem sikerült megoldani a fenti tanácsok alapján, küldjön egy e-mailt a vevőszolgálatnak:

Európában: support@roborock-eu.com

Ausztráliában: service@roborock.com.au

GYAKORI KÉRDÉSEK

Probléma	Megoldás
Nem lehet bekapcsolni.	<ul style="list-style-type: none"> Az akkumulátorszint alacsony. Tegye a robotot a töltőbázisra, hogy használat előtt feltöltődjön. Az akkumulátor-hőmérséklet túl alacsony, vagy túl magas. Csak 0 - 40° C hőmérséklet-tartományban használja a robotot.
Nem lehet feltölteni.	<ul style="list-style-type: none"> Ha a töltőbázis nem működik, ellenőrizze, jól van-e csatlakoztatva a tápkábel két vége. Ha gyenge a kapcsolat, tisztítsa meg a töltőbázis és robot töltőpontjait. Ellenőrizze, felvilágított-e a tápegység-jelző.
Lassú töltés.	<ul style="list-style-type: none"> Magas vagy alacsony hőmérsékletnél a készülék automatikusan lelassítja a töltési sebességet, hogy meghosszabbítsa az akkumulátor élettartamát. A töltőpontok szennyezettek. Tisztítsa meg egy száraz ronggyal.
Nem megy vissza a töltőbázisra.	<ul style="list-style-type: none"> Túl sok akadály van a töltőbázis körül. Helyezze egy nyitott területre. A robot túl messze van a töltőbázistól. Helyezze közelebb és próbálja újra.
Rendellenes viselkedés.	<ul style="list-style-type: none"> Indítsa el újra a robotot.
Zaj a tisztításnál.	<ul style="list-style-type: none"> A főkefe, oldalkéfe, vagy a főkerekek elakadtak. Kapcsolja ki a robotot és tisztítsa meg. Elakadt a körkörös kefe. Vegye ki egy csavarhúzóval és tisztítsa meg.
Gyenge tisztítóteljesítmény/vagy hulló por.	<ul style="list-style-type: none"> Tele van a portartály, ki kell üríteni. Eltömődött a szűrő, meg kell tisztítani. Elakadt a főkefe és ki kell tisztítani.
Nem lehet csatlakoztatni a WiFi hálózathoz.	<ul style="list-style-type: none"> A WiFi ki van kapcsolva. Csatlakoztassa a WiFi-t és próbálja meg újra. Gyenge Wi-Fi jel. Győződjön meg róla, hogy a robot olyan helyen tartózkodik, ahol a WiFi-jel vétele megfelelő. Rendellenes WiFi kapcsolat. Állítsa vissza a WiFi-t és töltsen le a legfrissebb mobilalkalmazást, majd próbálja újra. Az aktuális Roborock robot nincs támogatva. A támogatott modellek megtalálhatók az alkalmazásban. Nem tud a WiFi-hez csatlakozni. A router beállításai hibásak lehetnek. Lépjen kapcsolatba a Roborock ügyfélszolgálatával.
Nem működik az ütemezett tisztítás.	<ul style="list-style-type: none"> Az akkumulátorszint túl alacsony. Az ütemezett tisztítás csak akkor kezdhető el, amikor az akkumulátorszint 20% felett van.
A robot mindig használja az áramot, ha a bázison van?	<ul style="list-style-type: none"> A robot használ áramot dokkolt állapotban is az akkumulátor-teljesítmény fenntartásához, de a fogyasztás nagyon alacsony.
Legalább 16 órán át kell tölteni a robotot az első három használat során?	<ul style="list-style-type: none"> Nem. A lítium akkumulátornak nincs memória képessége. A robot teljes feltöltés után bármikor használható.
Vízhiány, vagy kevés víz feltörlésnél.	<ul style="list-style-type: none"> Ellenőrizze, hogy van-e víz a víztartályban, és használja a mobilalkalmazást a vízmennyiség beállításához, vagy ellenőrizze az útmutatóban a mop és a mopartó helyes beszerelését.
A tisztítás nem folytatódik töltés után.	<ul style="list-style-type: none"> Ellenőrizze, hogy a robot nincs DND üzemmódban. A DND mód megakadályozza a tisztítást. Ha a robotot kézzel helyezi a töltőbázisra az automatikusan feltöltés előtt, nem lesz képes folytatni a takarítást.
A robot nem tud visszatérni a töltőbázisra ponttisztítás vagy manuális elmozdítás után.	<ul style="list-style-type: none"> A ponttisztítás, vagy jelentős pozíciócsere után a robot újra generálja a térképet. Ha a töltőbázis túl távol van, nem biztos, hogy vissza tud térni újratöltésre, és manuálisan kell a töltőre helyezni.
A robot hirtelen kihagy egy részt.	<ul style="list-style-type: none"> A falérzékelő vagy szintérzékelő szennyezett lehet. Tisztítsa meg őket egy puha, száraz ruhával.

Probléma	Megoldás
<p>Piros LED jelző az automatikus üritésű töltőbázison.</p>	<ul style="list-style-type: none"> • A portartály fedele nincs a helyén. Ellenőrizze és szerelje fel rendesen. • A ventilátor nem működik megfelelően. Valószínűleg a gyakori indítás és leállítás miatti túlmelegedés elleni védelem a hibás. Húzza ki a tápkábelt, és 30 perc múlva próbálja újra. • Feszültséghiba. Ellenőrizze, hogy a helyi feszültség megfelel-e a töltőbázison feltüntetett követelményeknek.
<p>Csökkenett üritési teljesítmény vagy szokatlan hang az üritésnél.</p>	<ul style="list-style-type: none"> • A főkefe vagy a főkefe burkolata nincs megfelelően felszerelve. Ellenőrizze és szerelje fel rendesen. • A szűrő, a légszűrő, a szívónyílás, a levegőbemenetek vagy a portartály eltömődött. Tisztítsa meg az eltömődések eltávolításához
<p>A robot visszatérése után a töltőbázisra nem indul el az automatikus ürités.</p>	<ul style="list-style-type: none"> • Az automatikus ürités ki van kapcsolva. Ellenőrizze a beállításokat az alkalmazásban. • A portartály fedele nincs a helyén. Ellenőrizze és szerelje fel rendesen. • Ha a robot manuálisan lett visszahelyezve a bázisra, az automatikus ürités nem működik. Indítsa el manuálisan az üritést. • Az automatikus ürités nem indul el, amikor a robot porszívózás nélkül tér vissza a bázisra. • A robot nem ürül ki automatikusan, amikor „Ne zavarj (DND)” módban visszatér a bázisra. Állítsa be a tisztítás vagy a DND időtartamát, vagy indítsa el manuálisan az üritést. • Az akkumulátor töltöttségi szintje kevesebb, mint 10%. Töltse fel a robotot, amíg az akkumulátor el nem éri a 10%-ot.
<p>A robot nem tud visszatérni a töltőbázisra, vagy nem lehet feltölteni.</p>	<ul style="list-style-type: none"> • A töltőbázist akadályok veszik körül. Kövesse a használati utasításokat a közelében lévő akadályok eltávolításához, vagy helyezze nyílt területre a bázist. • A töltőbázis nincs áramforráshoz csatlakoztatva. Győződjön meg róla, hogy a tápkábel megfelelően van csatlakoztatva, és a tápfeszültség be van kapcsolva. • Rossz érintkezés. Tisztítsa meg a töltőbázis töltőérintkezőit.

BIZTONSÁGI TUDNIVALÓK

Korlátozások

- A termék csak beltéri padlók tisztítására alkalmas, nem használható a szabadban (pl. egy nyitott teraszon), a padlózatot kívül más felület (pl. egy heverő) tisztításához, sem pedig kereskedelmi vagy ipari közegben.
- Tisztítás vagy szervizelés előtt a terméket ki kell kapcsolni, és a csatlakozódugót ki kell húzni a dugaljából.
- Ne helyezzen semmilyen tárgyat a bázis szívónyílásának közelébe.
- Az esetleges sérülések elkerülése érdekében ne dugja be az ujjait a bázis részébe.
- Ne használja a terméket olyan helyiségben, ahol csecsemő vagy kisgyermek alszik.
- Ne szállítsa át a terméket a töltőbázis vagy a szemétkosár segítségével.
- Győződjön meg róla, hogy a robot kompatibilis a töltőbázissal, különben a kiürítés vagy a töltés meghiúsulhat.
- Ne használja a terméket kemény vagy éles tárgyak (díszítések töredékei, üveg vagy szögek) eltávolításához.
- A készüléket nem használhatják korlátozott fizikai, érzékszervi vagy mentális képességű személyek, valamint gyerekek és kellő tapasztalatokkal nem rendelkező személyek sem, amennyiben nem felügyel rájuk egy, a biztonságukért felelős személy, és nincsenek tisztában a fennálló veszélyekkel. (CB)
- A készüléket használhatják korlátozott fizikai, érzékszervi vagy mentális képességű személyek, valamint 8 évnél idősebb gyerekek és kellő tapasztalatokkal nem rendelkező személyek is, amennyiben valaki felügyel rájuk, és kellő felvilágosítást kaptak a termék használatát illetően egy, a biztonságukért felelős személytől. A készülék nem játékszer. A tisztítást és ápolást nem végezhetik 8 évnél fiatalabb gyerekek felügyelet nélkül. (EU)
- Ügyelni kell a gyerekekre, hogy ne játszanak a készülékkel.
- Ne használja a bázist kövek, papírtörmelék vagy más olyan tárgyak felporszívózására, amelyek eltömíthetik a légcsatornát. Ha a légcsatorna eltömődött, azonnal tisztítsa meg.
- Ne használja a terméket, ha a környező hőmérséklet értéke több, mint 40 °C, vagy kevesebb, mint 4 °C.
- Helyezze a töltőbázist sík padlóra, tűztől, hőtől és víztől távol. Kerülje a szűk helyeket vagy olyan helyeket, ahol a robot a levegőben lóghat.
- Ne helyezzen semmit (gyermeket és háziállatot sem) a termékre, és ne takarja le semmilyen tárggyal, függetlenül attól, hogy használatban van-e.
- Ne szívjon fel égő vagy füstölő tárgyakat, mint a cigaretta, gyufa vagy forró hamu.
- Ne használja gyúlékony vagy robbanásveszélyes tárgyak, például öngyújtók, benzin és a nyomtatókban vagy fénymásolóknak használatos festékanyagok porszívózására.

BIZTONSÁGI TUDNIVALÓK

Akkumulátor és töltés

FIGYELEM

- Ne töltsön nem újratölthető elemeket.
- A hővédelem véletlenszerű, ismételt bekapcsolásának elkerüléséhez a készüléket nem szabad külső kapcsolókészülékkel, például időzítővel működtetni, vagy rendszeresen be- és kikapcsolódó áramkörhöz csatlakoztatni.
- Ellenőrizze, hogy a tápfeszültség megfelel-e a töltőaljzaton feltüntetett követelményeknek.
- A füst, hő vagy tűz kockázatának csökkentése érdekében csak a termékhez mellékelt tápkábelt használja.
- Ne használja a terméket semmilyen típusú váltóáramú adapterrel, mert ez veszélyes lehet, és a garancia érvénytelenítéséhez vezet.
- Ne szerelje szét, ne javítsa vagy módosítsa az akkumulátort, vagy a töltőbázist.
- Ne törölje le a töltőérintkezőket nedves ruhával vagy nedves kézzel.
- Ha a tápkábel megsérült, azonnal hagyja abba a használatát. A veszély elkerülése érdekében a tápkábelt a gyártónak, annak szervizképviselőének vagy hasonlóan képzett személynek kell kicserélnie.
- Ha a dokkolóállomás viharok vagy instabil feszültségnek kitett helyen van elhelyezve, megfelelő óvintézkedésekre van szükség.
- Szállításhoz javasolt az eredeti csomagolás használata.
- Húzza ki a tápkábelt a dokkolóállomás elcsomagolása előtt.

TARTOZÉKOK

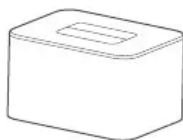

Portartály fedelének
alaprésze



Portartály (Előre beszerelt eldobható
porzsák)

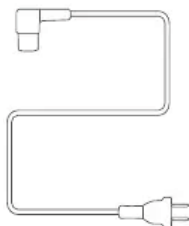
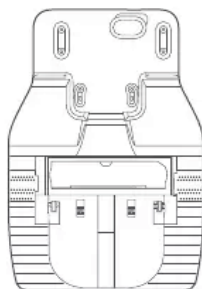

Töltő kábel



Csavarhúzó az eldobható porzsákhoz

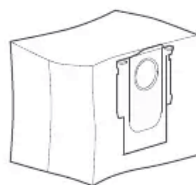

A KÉSZÜLÉK RÉSZEI

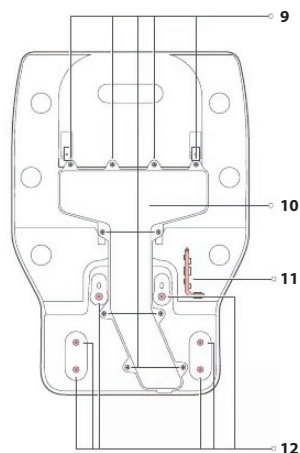
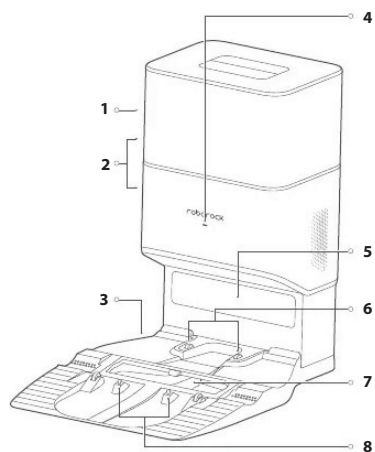

- 1 Portartály fedele
- 2 Portartály
- 3 Bázis
- 4 Állapotjelző
 - Fehéren világít: Készenléti állapot
 - Fehéren villogó: Üresedés
 - Vörösén világít: Hiba
 - Nem világít: robot töltése/Nincs bekapcsolva
- 5 Dokkolóállomás helymeghatározó jeladó
- 6 Töltőérintkezők
- 7 Szívónyílás
- 8 Elektrodakefe
- 9 Csavarok a légcSATornafedélhez (10)
- 10 LégcSATornafedél
- 11 Csavarhúzó
- 12 A bázist rögzítő csavarok (6)

A KÉSZÜLÉK RÉSZEI

Az automatikus ürítésű dokkolóállomás tápkábelének behelyezése (fedél leemelve)

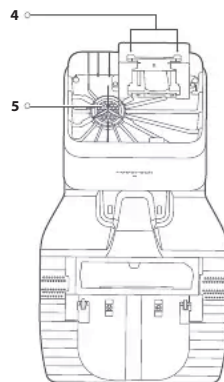
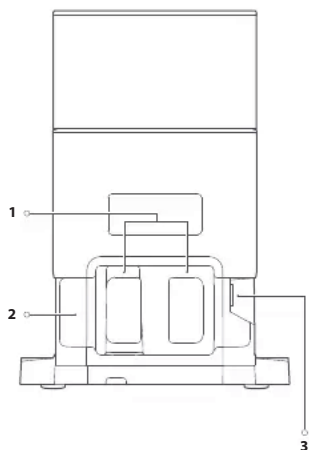

Porzsák

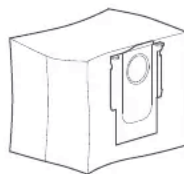

- 1 Tápkábel tárolóhely
- 2 Kábelkivezetés
- 3 Tápcsatlakozó
- 4 Hely a porzsáknak
- 5 Szűrő

ELSŐ LÉPÉSEK

Szerelés

1. Vegye ki a csavarhúzózt a bázis alján lévő tárolórekeszből.

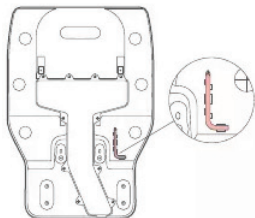

2. Helyezze a dokkolóállomást fejjel lefelé egy puha, sima felületre (szőnyeg/törülköző/szövet), és a mellékelt hat csavarral rögzítse a bázist.

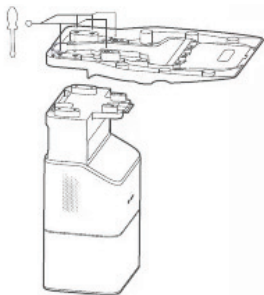

Megjegyzés: Tartsa erősen a portartály fedelét a fejjel lefelé fordításnál, nehogy megsérüljön.

3. Csatlakoztassa a tápkábelt a dokkolóállomáshoz, és hagyja a felesleges kábelt a tárolótérben.

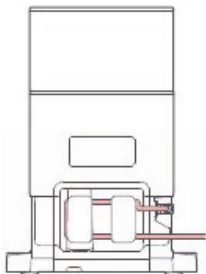

4. Helyezze a dokkolóállomást kemény és sík padlóra (fa/csempe/beton stb.). Mindkét oldalon legalább 0,5 m, elől 1,5 m, felül pedig 1 m távolságot kell hagyni. Ellenőrizze, hogy a helyszín jó WiFi lefedettséggel rendelkezik-e, majd kapcsolja be a készüléket.

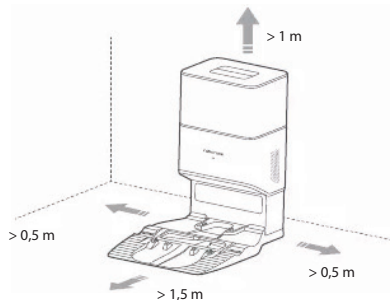

Ürítés

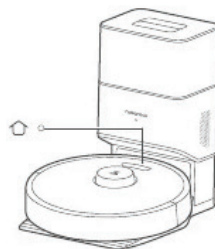

Megjegyzések:

- A robot töltése közben az állapotjelző automatikusan kikapcsol.
- Ne használja a készüléket a portartály fedele vagy porszák nélkül.
- Helyezze a dokkolóállomást tűztől, hőtől és víztől távol eső, síma padlóra. Kerülje a szűk helyiségeket vagy olyan helyeket, ahol a porszívó a levegőben lóghat.
- Ha a dokkolóállomást puha felületre (szőnyegre/ alátétre) helyezi, a dokkolóállomás megdőlhét, és ez dokkolási és lecsatlakozási problémákat okozhat.
- Tartsa a felesleges tápkábelt a tárolóhelyen, hogy a robot ne gabalyodjon bele a kábelekbé, és a dokkoló ne húzódjon ki vagy ne váljon le a tápegységről.
- Védje a dokkolóállomást a közvetlen napfénytől vagy bármítől, ami blokkolhatja a dokkolóállomás helymeghatározó jeleadóját; ellenkező esetben a robot talán nem tud visszatérni a dokkolóállomásra.
- Az automatikusan ürítő dokkoló feltöltődik és kiürül. Használat előtt tárolja a szabványos robotdokkolót. Ennek elmulasztása problémákat okozhat a dokkolóállomásra való visszatérésben.
- A dokkolóállomást a karbantartási szabályok szerint kell ápolni. Ne tisztítsa nedves ronggyal.
- Kerülje a gyakori kézi ürítést.
- A képek csak illusztrációs célokot szolgálnak, a valódi termék más lehet.

MINDENNAPI KARBANTARTÁS

1 Porzsák csere

* Cserélje ki szükség szerint.

1. Vegye le a portartály fedelét függőlegesen, a képen látható módon.

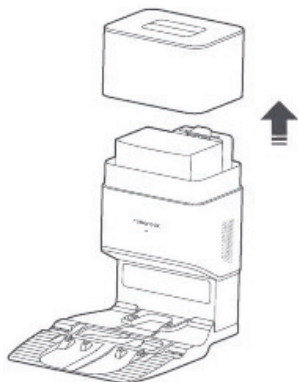

2. Húzza ki és dobja el a porzsákokat.

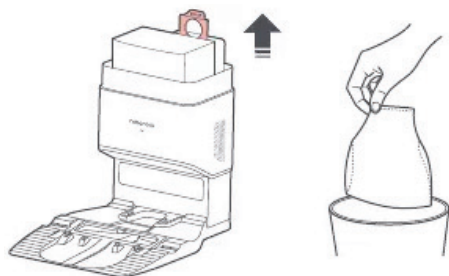

Megjegyzés:

A porzsák fogantyújának meghúzása és a zsák eltávolítása lezárja a zsákok és megakadályozza a szivárgást.

3. Tisztítsa meg a szűrőt száraz ruhával.

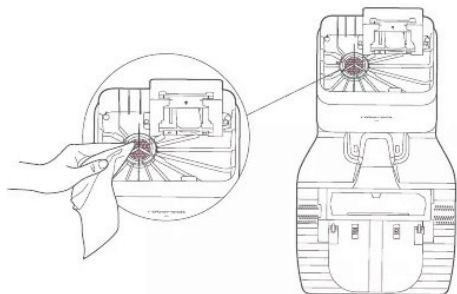

4. Helyezzen be egy új porzsákat a nyílás mentén, és helyezze vissza a portartály fedelét.

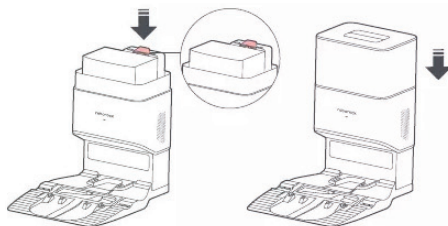

2 Légszatórna

* Tisztítsa meg szükség szerint.

1. Lazítsa ki a csavaroikat (10) és vegye le a fedelet.

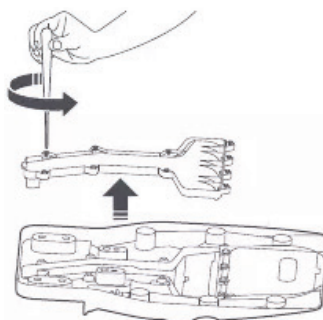

2. Száraz ruhával törölje át a légszatórnát és a csőburkolatot.

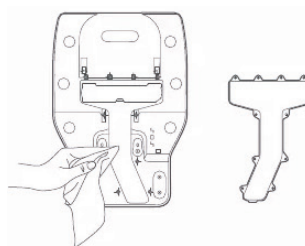

3. Helyezze vissza a fedelet és csavarozza a helyére.

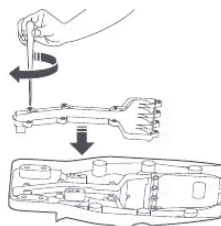

3 Helyezze vissza a fedelet és csavarozza a helyére.

* Tisztítsa meg szükség szerint.

Tisztítsa meg a dokkolóállomás helymeghatározó jeladóját, töltőérintkezőket és az elektródakefét száraz ruhával.



ALAPVETŐ PARAMÉTEREK

Dokkolóállomás automatikus ürtéssel	
Név	Auto-Empty Dock (Dokkolóállomás automatikus ürtéssel)
Modell	AED03HRR, AED04HRR
Névleges bemeneti feszültség	220 - 240 V AC
Névleges frekvencia	50 - 60 Hz
Névleges bemeneti teljesítmény (porgyűjtés)	5 A
Névleges bemenet (töltés)	0,5 A
Névleges teljesítmény	20 V DC 1,2 A
Újratölthető akkumulátor	14,4 V/5200 mAh lítium-ion akkumulátor

GYAKORI KÉRDÉSEK ÉS HIBAELHÁRÍTÁS

A működési feltételeket a dokkolóállomáson lévő állapotjelző LED jelzi.

Állapot	Lehetséges ok és megoldás
Piros LED-kijelző az automatikus üritésű dokkolóállomáson.	<ol style="list-style-type: none">1. A portartály vagy a porzsák nincs a helyén. Javasolt a telepítés ellenőrzése és javítása.2. A ventilátor nem működik megfelelően, esetleg a gyakori indítás és leállítás miatti túlmelegedés elleni védelem miatt. Húzza ki a tápkábelt, és 30 perc múlva próbálja meg újra.3. Feszültség hiba. Ellenőrizze, hogy a helyi feszültség megfelel-e a dokkolóállomáson megadott követelményeknek.
Csökcent üritési teljesítmény vagy szokatlan üritési zaj.	<ol style="list-style-type: none">1. A porszívó portartályát nem cserélte ki automatikusan ürülő portartályra. Használja az automatikusan ürülő portartályt.2. A légbefúvató nyílás fedőlemeze nincs eltávolítva. Vegye ki ezt a lemezt.3. A főkefe vagy a főkefe fedele nincs megfelelően felszerelve. Ellenőrizze és javítsa ki.4. A szűrő, légvezeték, légbeszívó, légbefúvató nyílás vagy a portartály eltömődött. Tisztítsa meg és távolítsa el az akadályokat.
Amikor a robot visszatér a dokkolóállomásra, az automatikus ürités nem indul el.	<ol style="list-style-type: none">1. Az automatikus ürités ki van kapcsolva. Ellenőrizze a beállításokat az alkalmazásban.2. A portartály fedele nincs a helyén. Ellenőrizze és szerelje fel.3. Az automatikus ürités nem indul el, ha a robotot kézzel helyezi a dokkolóállomásra. Kezdje el a kézi üritést.4. Az automatikus ürités nem indul el, ha a robot takarítás nélkül visszatér a dokkolóállomásra.5. A dokkolóállomásra való visszatéréskor „Ne zavarj (DND)” üzemmódban a robot nem ürül ki automatikusan. Állítsa be a tisztítás vagy a DND időtartamát, vagy indítsa el az üritést kézzel.6. Az akkumulátor töltöttségi szintje kevesebb mint 10%. Töltse a robotot, amíg az akkumulátorszint eléri a 10%-ot.
A robot nem tud visszatérni a dokkolóállomásra, vagy nem lehet feltölteni.	<ol style="list-style-type: none">1. A dokkolóállomást akadályok veszik körül. Az útmutató alapján távolítsa el az összes akadályt a készülék körül, vagy helyezze át a készüléket egy nyitott területre.2. A dokkoló nincs csatlakoztatva áramforráshoz. Ellenőrizze a tápkábel biztonságos csatlakoztatását, és hogy a készülék be van-e kapcsolva.3. Rossz érintkezés. Tisztítsa meg a bázis és a dokkolóállomás töltőérintkezőit.

Ha a probléma továbbra is fennáll a táblázatban szereplő javasolt intézkedések elvégzése után, kérjük küldjön egy emailt ügyfélszolgálatunkra:

Európa: support@roborock-eu.com

Ausztrália: service@roborock.com.au

EU-MEGFELELŐSÉGI NYILATKOZAT

A Beijing Roborock Technology Co., Ltd. ezennel kijelenti, hogy ez a berendezés megfelel az alkalmazandó irányelveknek és európai szabványoknak, valamint azok kiegészítéseinek. Az EU-megfelelőségi nyilatkozat teljes szövege a következő internetcímen érhető el: <https://global.roborock.com/pages/compliance>

TUDNIVALÓK A GARANCIÁRÓL

A jótállási időszak a termék értékesítése szerinti ország törvényeitől függ, és a garanciáért az eladó felel. A garancia csak az anyag- vagy kivitelezési hibákra terjed ki.

A garanciális javításokat csak a felhatalmazott márkaszerviz végezheti el. A jótállási igény bejelentésekor mellékelje az eredeti vásárlási bizonylatot (a vásárlás dátumával).

- A garancia nem terjed ki az alábbiakra:
 - Normál kopás.
 - Helytelen használat, pl. a készülék túlterhelése esetén, nem jóváhagyott tartozékok használata, erő alkalmazása.
 - Külső hatások által okozott károk.
 - A használati utasítás be nem tartása miatt bekövetkezett károk, pl. nem megfelelő hálózatra való csatlakozás vagy a telepítési utasítások be nem tartása.
 - A készülék részleges vagy teljes szétszerelésére esetén.

Információk az elavult elektromos berendezések selejtezéséről (magánfelhasználók számára)



Ez az ikon a terméken és/vagy a mellékelt dokumentumokon azt jelenti, hogy tilos az elektronikus és elektromos készülékek selejtezése a háztartási hulladékkal együtt.

A helyes feldolgozás, felújítás és újrahasznosítás érdekében vigye az ilyen termékeket a kijelölt gyűjtőhelyekre, ahol díjmentesen átveszik majd. Néhány államban a használt készülék egy specializált üzletben is leadható, amennyiben ugyanebben az üzletben egy új, hasonló terméket vásárol.

A helyes selejtezéssel hozzájárul a régi készülékek megfelelő feldolgozásához és újrahasznosításához. A szakszerű selejtezés megelőzi az esetleges negatív kihatásokat az emberi egészségre és a környezetre. Pontos információkkal a legközelebbi hulladéhasznosító telepről a helyi hivatal szolgálhat.

A hulladék nem megfelelő selejtezése esetén a vonatkozó jogszabályok értelmében bírságot lehet kiszabni.

Jogi személyek az Európai Unióban

A használt elektromos és elektronikus berendezések selejtezése esetén forduljon részletes információért a helyi eladóhoz vagy a forgalmazóhoz.

Selejtezés az Európai Unió tagállamain kívül

Ez a jelölés csak az Európai Unióban érvényes. A termék selejtezése esetén forduljon a helyi hivatalhoz vagy az eladóhoz és érdeklődjön meg a termék helyes selejtezésének módját.